

SERIES  
PRACTICABLES

HERRAJE

# CANAL 16 - EJE 9 SERIES DE ALUMINIO



Grupo Ayuso  
Sistemas de Aluminio  
PVC y Cristal

## CARACTERÍSTICAS

Herraje para Canal de 16 y eje de 9mm.

activPilot de WinkHaus optimiza la fabricación de ventanas. Sensiblemente menos piezas, de uso múltiple, garantizan un montaje más rápido y racional del herraje en sus ventanas. Piezas premontadas así como su fabricación única, le permiten añadir funciones adicionales o elevar el nivel de seguridad posteriormente sin un esfuerzo desmesurado.

Herraje para nuestras series:

- Atlantic (para hoja de Canal16)
- Nordic70
- Nordic60



**WINK  
HAUS**



Catálogo Web

## Índice

|   |    |
|---|----|
| Accesorios .....  | 4  |
| OsciloBatiente Cota Variable - Herraje PRO .....                          | 8  |
| OsciloBatiente Cota Variable - Herraje ECO .....                          | 9  |
| OsciloBatiente Cota Variable - Herraje PRO - Aguja 30 .....               | 10 |
| OsciloBatiente Cota Variable - Herraje ECO - Aguja 30.....                | 11 |
| OsciloBatiente Cota Variable - Herraje PRO - Aguja 30 con Cerradura ..... | 12 |
| OsciloBatiente Cota Variable - Herraje ECO - Aguja 30 con Cerradura.....  | 13 |
| Practicable Cota Variable - Hoja activa - Herraje PRO.....                | 14 |
| Practicable Cota Variable - Hoja activa - Herraje ECO .....               | 15 |
| Practicable Cota Variable - Hoja Pasiva Palanca - Herraje PRO .....       | 16 |
| Practicable Cota Variable - Hoja Pasiva Palanca - Herraje ECO .....       | 17 |
| Practicable Cota Variable - Pasiva Palanca Perimetral - Herraje PRO ..... | 18 |
| Practicable Cota Variable - Pasiva Palanca Perimetral - Herraje ECO.....  | 19 |
| Practicable Cota Variable - Hoja Pasiva Pasadores - Herraje PRO .....     | 20 |
| Practicable Cota Variable - Hoja Pasiva Pasadores - Herraje ECO.....      | 21 |
| Abatible - Cierre Perimetral - Herraje PRO.....                           | 22 |
| Abatible - Cierre Perimetral - Herraje ECO .....                          | 23 |
| Abatible - Cierre Superior e Inferior .....                               | 24 |
| Campo de aplicación de los angulares .....                                | 25 |
| Campos de aplicación.....   | 26 |
| Montaje de las piezas para el marco .....                                 | 28 |
| Altura de la manilla en Fallebas de cota Fija .....                       | 30 |
| Montaje de las piezas de herraje en la hoja. Guía rápida .....            | 32 |
| Mantenimiento - Puntos de lubricación .....                               | 33 |
| Regulación .....  | 34 |
| Cerradura Corta - Medidas Principales.....                                | 36 |
| Cerradura con 4 excentricas R4.....                                       | 37 |
| Cerradura con 3 puntos M2.....  | 38 |
| Cerradura con 3 puntos M2 - Automática.....                               | 39 |
| Cerraderos Hoja Pasiva .....  | 40 |
| Indicaciones importantes para el montaje de la cerradura .....            | 41 |
| Oscilo-Paralela 160Kg automática.....                                     | 42 |
| Oscilo-Paralela 200Kg automática.....                                     | 44 |
| Mecanizado para Oscilo-Paralela .....                                     | 46 |

Accesorios Practicables

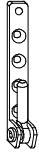

Soporte Marco  
 (3-3-3)  
 Ref. 0300-A1

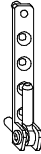

Soporte Marco  
 (3-3-16)  
 Ref. 0300-A2



Soporte Compás  
 (3-3)  
 Ref. 0300-A3



Soporte Compás  
 (3-6)  
 Ref. 0300-A4

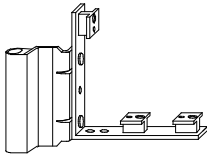

Soporte Hoja Izquierda  
 Eje-9  
 Ref. 0300-A5I

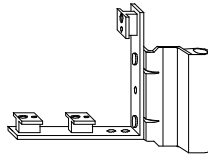

Soporte Hoja Derecha  
 Eje-9  
 Ref. 0300-A5D

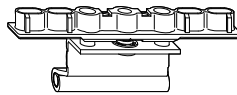

Bisagra para ventanas  
 Abatibles Eje-9  
 Ref. 0300-A6 (\*)

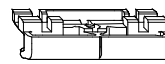

Cerradero Marco  
 Eje-9  
 Ref. 0300-B1

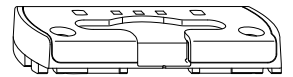

Cerradero Inf. Abatible Marco  
 Eje-9  
 Ref. 0300-B2

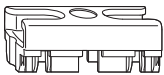

Cerrojillo Inversora  
 Ref. 0300-B3



Bisagra Intermedia Oculta  
 Eje-9 (Marco)  
 Ref. 0300-B4



Bisagra Intermedia Oculta  
 (Hoja)  
 Ref. 0300-B5



Bisagra Intermedia Oculta  
 (Hoja)  
 Ref. 0300-B6 (\*)



Cerradero de Seguridad  
 Eje-9  
 Ref. 0300-B7 (\*)

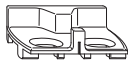

Elemento de Microventilación  
 Ref. 0300-B13



Clip Retenedor  
 Ref. 0300-W1

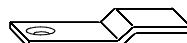

Placa de Unión  
 Ref. 0300-U



Mecanismo Falsa Maniobra  
 Ref. 0300-T3

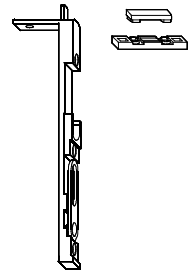

Pasador Metálico  
 Ref. 0300-D1  
 Cerrojillo Pasador  
 Ref. 0300-D2

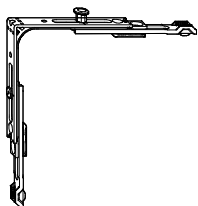

Angular de Reenvío  
 Ref. 0300-E1

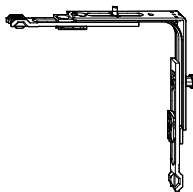

Angular de Reenvío  
 (600/1250)  
 Ref. 0300-E2

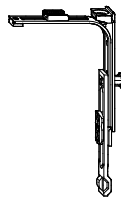

Angular de Reenvío  
 (371/600)  
 Ref. 0300-E3



Angular de Reenvío  
 (371/600)  
 Ref. 0300-E4



Manilla  
 Ref. 0300-M1  
 Ref. 0300-M2



Grupo Ayuso  
Sistemas de Aluminio  
PVC y Cristal

# serie CANAL 16 - EJE 9

practicables

## Accesorios Practicables



Recubrimiento Soporte  
Ref. 0300-G1



Recubrimiento de Compás  
Ref. 0300-G2



Recubrimiento Soporte de Hoja  
Derecha  
Ref. 0300-G3D



Recubrimiento Soporte de Hoja  
Izquierda  
Ref. 0300-G3I



Recubrimiento Soporte de Marco  
Ref. 0300-E1

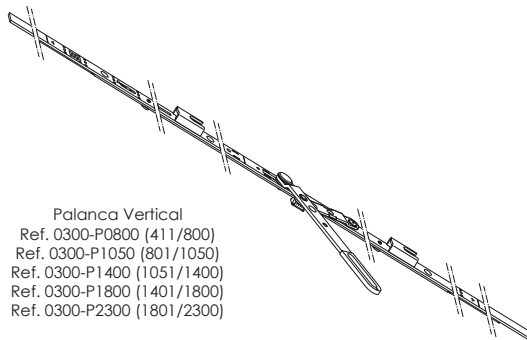

Palanca Vertical  
Ref. 0300-P0800 (411/800)  
Ref. 0300-P1050 (801/1050)  
Ref. 0300-P1400 (1051/1400)  
Ref. 0300-P1800 (1401/1800)  
Ref. 0300-P2300 (1801/2300)



Rail Superior  
Ref. 0300-R0600 (371/600)  
Ref. 0300-R0800 (601/800)  
Ref. 0300-R1025 (801/1025)  
Ref. 0300-R1250 (1026/1250) (\*)  
Ref. 0300-R1475 (1251/1475) (\*)



Prolongador de Cierre  
Ref. 0300-M250  
Ref. 0300-M500  
Ref. 0300-M750  
Ref. 0300-MK250  
Ref. 0300-MK500  
Ref. 0300-MK750

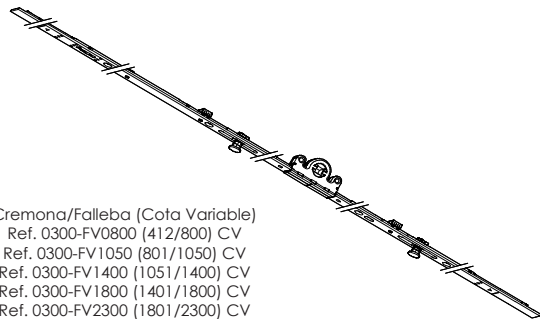

Cremona/Falleba (Cota Variable)  
Ref. 0300-FV0800 (412/800) CV  
Ref. 0300-FV1050 (801/1050) CV  
Ref. 0300-FV1400 (1051/1400) CV  
Ref. 0300-FV1800 (1401/1800) CV  
Ref. 0300-FV2300 (1801/2300) CV

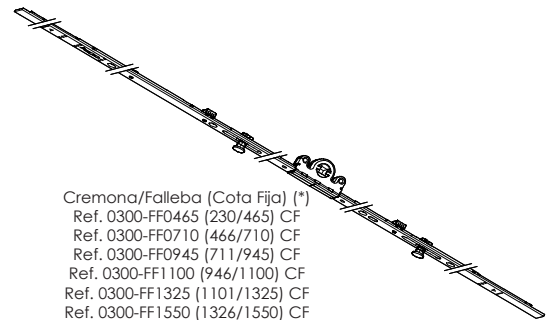

Cremona/Falleba (Cota Fija) (\*)  
Ref. 0300-FF0465 (230/465) CF  
Ref. 0300-FF0710 (466/710) CF  
Ref. 0300-FF0945 (711/945) CF  
Ref. 0300-FF1100 (946/1100) CF  
Ref. 0300-FF1325 (1101/1325) CF  
Ref. 0300-FF1550 (1326/1550) CF  
Ref. 0300-FF1775 (1551/1775) CF  
Ref. 0300-FF2000 (1776/2000) CF  
Ref. 0300-FF2225 (2001/2225) CF

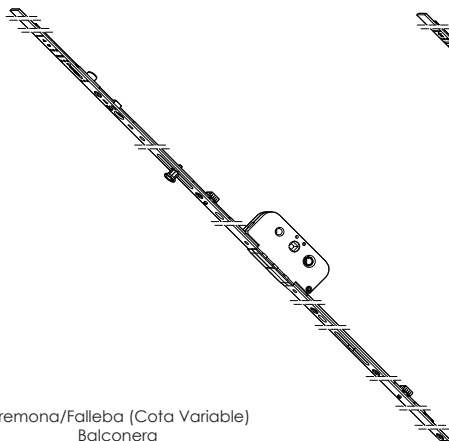

Cremona/Falleba (Cota Variable)  
Balconera  
Ref. 0300-FV0800B  
Ref. 0300-FV1050B  
Ref. 0300-FV1400B  
Ref. 0300-FV1800B  
Ref. 0300-FV2300B

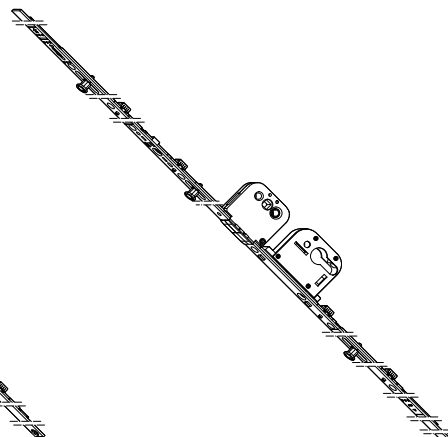

Cremona/Falleba (Cota Variable)  
Balconera-Cerradura  
Ref. 0300-FV2300C



Cremona/Abatible (Cota Variable)  
Abatible  
Ref. 0300-FA0175  
Ref. 0300-FA0300  
Ref. 0300-FA0420  
Ref. 0300-FA0620  
Ref. 0300-FA0920  
Ref. 0300-FA1320  
Ref. 0300-FA1820

## Accesorios Practicables

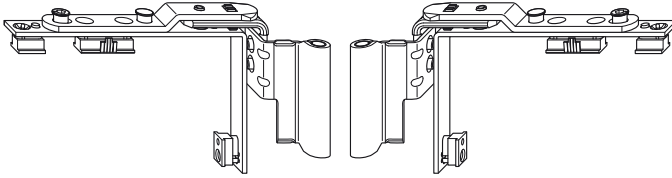

Falso Compás Izquierda  
Ref. 0300-JI

Falso Compás Derecha  
Ref. 0300-JD

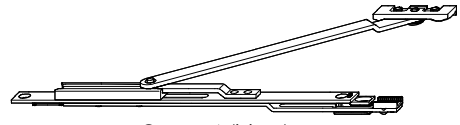

Compas Adicional  
Ref. 0300-ZSR (\*)



Compás Izquierda  
Ref. 0300-C1I  
Ref. 0300-C2I

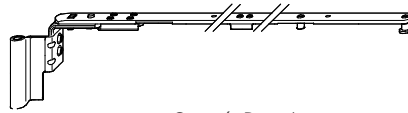

Compás Derecha  
Ref. 0300-C1D  
Ref. 0300-C2D



Placa de tope  
(para evitar la posición  
oscilo en la manilla)  
Ref. 0300-V (\*)

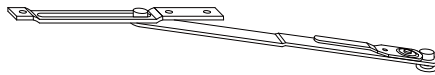

Compás Abatible  
Ref. 0300-FSR (\*)

Adaptador canal-compás  
Ref. 0300-FSR2 (\*)



Plantilla para  
Soporte Marco 0300-A1  
Ref. 0300-Z

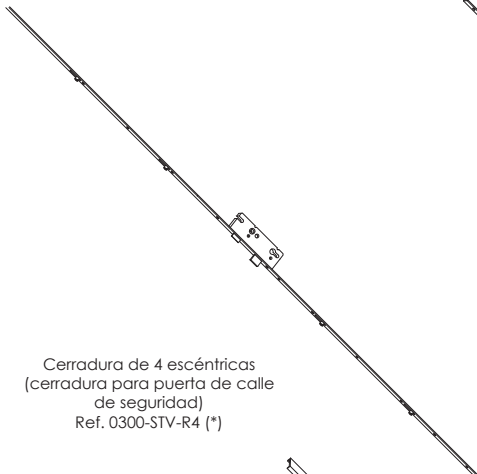

Cerradura de 4 escéntricas  
(cerradura para puerta de calle  
de seguridad)  
Ref. 0300-STV-R4 (\*)

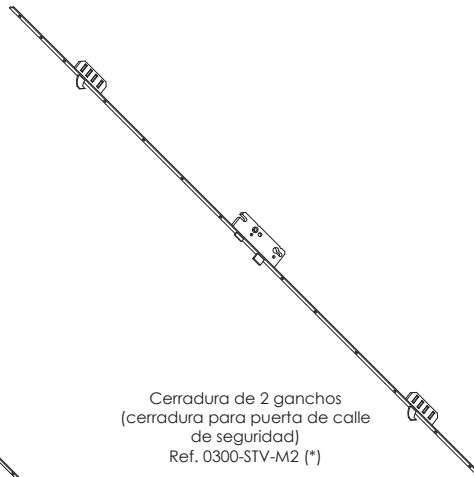

Cerradura de 2 ganchos  
(cerradura para puerta de calle  
de seguridad)  
Ref. 0300-STV-M2 (\*)

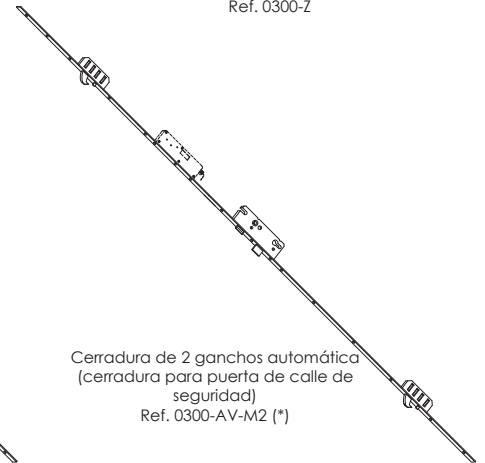

Cerradura de 2 ganchos automática  
(cerradura para puerta de calle de  
seguridad)  
Ref. 0300-AV-M2 (\*)

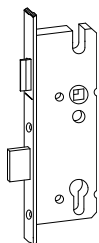

Cerradura Corta  
(cerradura para puerta  
de calle)  
Ref. 0300-PZW (\*)



Cerradero para ganchos M2  
Marco (pareja)  
Ref. 0300-U20-M2 (\*)

Cerradero para ganchos M2  
Inversor (pareja)  
Ref. 0300-U21-M2 (\*)

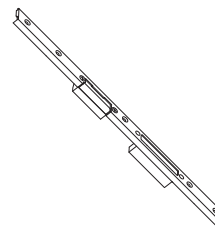

Cerradero central Marco  
Ref. 0300-U20D (\*)  
Ref. 0300-U20I (\*)

Cerradero central Inversor  
Ref. 0300-U21D (\*)  
Ref. 0300-U21I (\*)

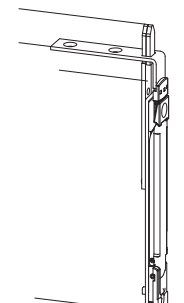

Pasador para puerta  
de calle  
Ref. 0300-GASZ (\*)



Cerradero puerta  
Ref. 0300-X1 (paso libre)  
Ref. 0300-X2 (con marco)

\*\* Todas las referencias (0300-U20) hay que añadir 2 piezas de la ref. 0300-FSR2 \*\*



Grupo Ayuso  
Sistemas de Aluminio  
PVC y Cristal

# serie CANAL 16 - EJE 9

practicables

## Accesorios Osciloparalelas

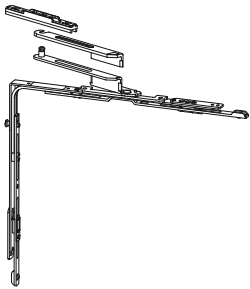

Conjunto de Angulares (\*)  
Ref. 0301-EI (Izquierda)  
Ref. 0301-ED (Derecha)

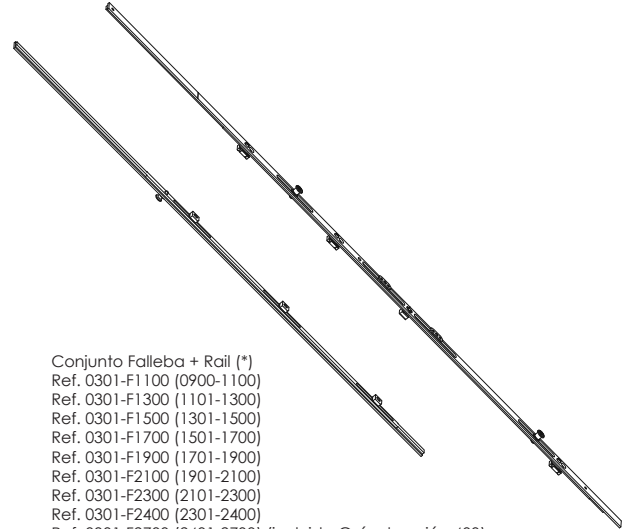
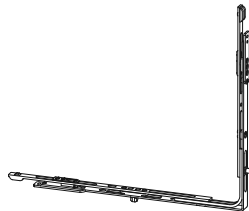
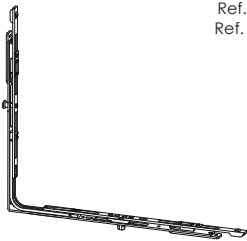
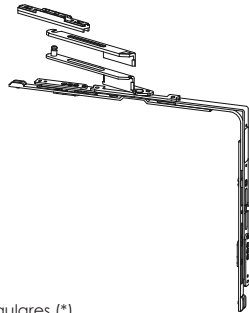

Conjunto Falleba + Rail (\*)  
Ref. 0301-F1100 (0900-1100)  
Ref. 0301-F1300 (1101-1300)  
Ref. 0301-F1500 (1301-1500)  
Ref. 0301-F1700 (1501-1700)  
Ref. 0301-F1900 (1701-1900)  
Ref. 0301-F2100 (1901-2100)  
Ref. 0301-F2300 (2101-2300)  
Ref. 0301-F2400 (2301-2400)  
Ref. 0301-F2700 (2401-2700) (incluida Guía de unión 400)

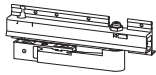

Conjunto de carros 160Kg (\*)  
Ref. 0301-SK160I (Izquierda)  
Ref. 0301-SK160D (Derecha)

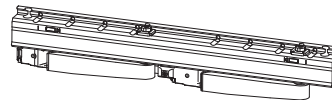
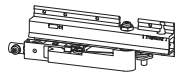

Conjunto de carros 200Kg (\*)  
Ref. 0301-SK200I (Izquierda)  
Ref. 0301-SK200D (Derecha)

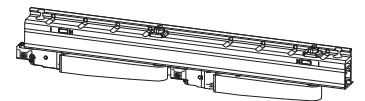

Guía de Unión Inferior/Superior (\*)  
Ref. 0301-U1050 (0702-1050)  
Ref. 0301-U1250 (1051-1250)  
Ref. 0301-U1450 (1251-1450)  
Ref. 0301-U1650 (1451-1650)  
Ref. 0301-U1850 (1651-1850)  
Ref. 0301-U2000 (1851-2000)



Conjunto soporte y recubrimiento de carro  
Ref. 0301-R (\*)

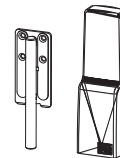

Cerradero Osciloparalelo  
Ref. 0301-B2 (\*)

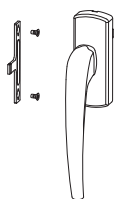

Manilla de Leva (\*)  
Ref. 0301-M1D (dcha)  
Ref. 0301-M1I (izqda)  
Ref. 0301-M2D (dcha con cerradura)  
Ref. 0301-M2I (izqda con cerradura)

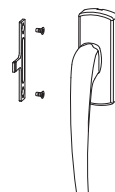

Manilla practicable  
plana  
Ref. 0301-M3 (\*)

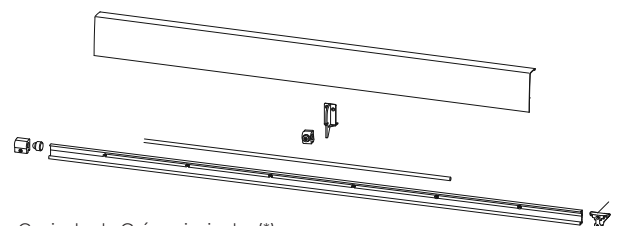

Conjunto de Guías principales (\*)  
Ref. 0301-G0900 (1480-1930)  
Ref. 0301-G1050 (1931-2230)  
Ref. 0301-G1250 (2231-2630)  
Ref. 0301-G1450 (2631-3030)  
Ref. 0301-G1650 (3031-3430)  
Ref. 0301-G2000 (3431-4130)

## Oscilobatiente Cota Variable (Herraje PRO)

**● Herraje Base**  
**● Dependiente del Ancho (FFB)**  
**● Dependiente del Alto (FFH)**

**Oscilobatiente**

| OSCILOBATIENTE COTA VARIABLE - HOJA ACTIVA - DERECHA/IZQUIERDA - HERRAJE ESTANDAR |                               |  |             |                           |                        |           |                   |                            |
|---|-------------------------------|--|-------------|---------------------------|------------------------|-----------|-------------------|----------------------------|
| Base:   |                               |  |             | Manilla y Recubrimientos: |                        |           |                   |                            |
| 0300-E1   | Angular de Reenvio            | Ver tabla de angulares en la página 25 |             | 0300-M1                   | Manilla                | 1         |                   |                            |
| 0300-E2   |                               |  |             | 0300-G1                   | Rec. Soporte Compás    | 1         |                   |                            |
| 0300-E3   |                               |  |             | 0300-G2                   | Rec. Compás            | 1         |                   |                            |
| 0300-A5D  | Soporte Hoja Derecha          | 1                                      | Elegir mano | 0300-G3D                  | Rec. Soporte Hoja Dcha | 1         | Elegir según mano |                            |
| 0300-A5I  | Soporte Hoja Izquierda        |  |             | 0300-G3I                  | Rec. Soporte Hoja Izda |           |                   |                            |
| 0300-A3   | Soporte Compás                | 1                                      |             | 0300-G4                   | Rec. Soporte de Marco  | 1         |                   |                            |
| 0300-A1   | Soporte Marco                 | 1                                      |             |                           |                        |           |                   |                            |
| 0300-B1   | Cerradero Marco               | 2                                      |             |                           |                        |           |                   |                            |
| 0300-B2   | Cerradero Inf. Abatible Marco | 1                                      |             |                           |                        |           |                   |                            |
| Según Ancho:  |                               | 270-600                                | 601-800     | 801-1025                  | 1026-1250              | 1251-1475 | 1476-1725         | Notas                      |
| 0300-R0600  | Rail Superior                 | 1                                      | -           | -                         | -                      | -         | -                 | Elegir según tamaño        |
| 0300-R0800  |                               | -                                      | 1           | -                         | -                      | -         | -                 |                            |
| 0300-R1025  |                               | -                                      | -           | 1                         | -                      | -         | -                 |                            |
| 0300-R1250  |                               | -                                      | -           | -                         | 1                      | -         | -                 |                            |
| 0300-R1475  |                               | -                                      | -           | -                         | -                      | 1         | 1                 |                            |
| 0300-M500   | Prolongador de Cierre         | -                                      | -           | 1                         | 1                      | -         | 1                 | Elegir según tamaño        |
| 0300-M750   |                               | -                                      | -           | -                         | -                      | 1         | -                 |                            |
| 0300-MK750  |                               | -                                      | -           | -                         | -                      | -         | 1                 |                            |
| 0200-ZSR  | Compás Adicional              | -                                      | -           | -                         | -                      | -         | 1                 |                            |
| 0300-C1D  | Compás Derecha                | 1                                      | -           | -                         | -                      | -         | -                 | Elegir según tamaño y mano |
| 0300-C1I  | Compás Izquierda              |  |             |                           |                        |           |                   |                            |
| 0300-C2D  | Compás Derecha                |  |             |                           |                        |           |                   |                            |
| 0300-C2I  | Compás Izquierda              | -                                      | 1           | 1                         | 1                      | 1         | 1                 |                            |
| 0300-B1   | Cerradero Marco               | -                                      | -           | 2                         | 2                      | 2         | 3                 |                            |
| Según Alto:   |                               | 230-465                                | 466-800     | 801-1050                  | 1051-1400              | 1401-1800 | 1801-2300         | Notas                      |
| 0300-FF0465   | Cremona / Falleba             | 1                                      | -           | -                         | -                      | -         | -                 | Elegir según tamaño        |
| 0300-FV800  |                               | -                                      | 1           | -                         | -                      | -         | -                 |                            |
| 0300-FV1050   |                               | -                                      | -           | 1                         | -                      | -         | -                 |                            |
| 0300-FV1400   |                               | -                                      | -           | -                         | 1                      | -         | -                 |                            |
| 0300-FV1800   |                               | -                                      | -           | -                         | -                      | 1         | -                 |                            |
| 0300-FV2300   | -                             | -                                      | -           | -                         | -                      | 1         |                   |                            |
| 0300-M500   | Prolongador de Cierre         | -                                      | -           | 1                         | -                      | 1         | -                 | Elegir según tamaño        |
| 0300-M750   |                               | -                                      | -           | -                         | 1                      | 1         | 2                 |                            |
| 0300-B1   | Cerradero Marco               | -                                      | -           | 2                         | 2                      | 4         | 5                 |                            |

**Max. 100Kg**      **Max. 2,5m<sup>2</sup>**      **Max. 1725 mm** (FFB)      **Max. 2300 mm** (FFH)       $\leq 1,5:1$

- Consultar Herrajes para 130 Kg.  
(1) Los cerraderos de la Falleba/Cremona sólo se instalan si es de 1 Hoja, para 2 Hojas no lleva estos cerraderos.

## Oscilobatiente Cota Variable (Herraje ECO)

**Oscilobatiente**

- Herraje Base
- Dependiente del Ancho (FFB)
- Dependiente del Alto (FFH)

| OSCILOBATIENTE COTA VARIABLE - HOJA ACTIVA - DERECHA/IZQUIERDA - HERRAJE ECO |                               |  |             |                           |                        |           |                   |                            |
|--|-------------------------------|--|-------------|---------------------------|------------------------|-----------|-------------------|----------------------------|
| Base:  |                               |  |             | Manilla y Recubrimientos: |                        |           |                   |                            |
| 0300-E1  | Angular de Reenvio            | Ver tabla de angulares en la página 25 |             | 0300-M1                   | Manilla                | 1         |                   |                            |
| 0300-E2  |                               |  |             | 0300-G1                   | Rec. Soporte Compás    | 1         |                   |                            |
| 0300-E3  |                               |  |             | 0300-G2                   | Rec. Compás            | 1         |                   |                            |
| 0300-A5D   | Soporte Hoja Derecha          | 1                                      | Elegir mano | 0300-G3D                  | Rec. Soporte Hoja Dcha | 1         | Elegir según mano |                            |
| 0300-A5I   | Soporte Hoja Izquierda        |  |             | 0300-G3I                  | Rec. Soporte Hoja Izda |           |                   |                            |
| 0300-A3  | Soporte Compás                | 1                                      |             | 0300-G4                   | Rec. Soporte de Marco  | 1         |                   |                            |
| 0300-A1  | Soporte Marco                 | 1                                      |             |                           |                        |           |                   |                            |
| 0300-B1  | Cerradero Marco               | 2                                      |             |                           |                        |           |                   |                            |
| 0300-B2  | Cerradero Inf. Abatible Marco | 1                                      |             |                           |                        |           |                   |                            |
| Según Ancho:   |                               | 270-600                                | 601-800     | 801-1025                  | 1026-1250              | 1251-1475 | 1476-1725         | Notas                      |
| 0300-R0600   | Rail Superior                 | 1                                      | -           | -                         | -                      | -         | -                 | Elegir según tamaño        |
| 0300-R0800   |                               | -                                      | 1           | -                         | -                      | -         | -                 |                            |
| 0300-R1025   |                               | -                                      | -           | 1                         | -                      | -         | -                 |                            |
| 0300-R1250   |                               | -                                      | -           | -                         | 1                      | -         | -                 |                            |
| 0300-R1475   |                               | -                                      | -           | -                         | -                      | 1         | 1                 |                            |
| 0200-ZSR   | Compás Adicional              | -                                      | -           | -                         | -                      | -         | 1                 |                            |
| 0300-C1D   | Compás Derecha                | 1                                      | -           | -                         | -                      | -         | -                 | Elegir según tamaño y mano |
| 0300-C1I   | Compás Izquierda              |  |             |                           |                        |           |                   |                            |
| 0300-C2D   | Compás Derecha                | -                                      | 1           | 1                         | 1                      | 1         | 1                 |                            |
| 0300-C2I   | Compás Izquierda              |  |             |                           |                        |           |                   |                            |
| 0300-B1  | Cerradero Marco               | -                                      | -           | 1                         | 1                      | 1         | 1                 |                            |
| Según Alto:  |                               | 230-465                                | 466-800     | 801-1050                  | 1051-1400              | 1401-1800 | 1801-2300         | Notas                      |
| 0300-FF0465  | Cremona / Falleba             | 1                                      | -           | -                         | -                      | -         | -                 | Elegir según tamaño        |
| 0300-FV800   |                               | -                                      | 1           | -                         | -                      | -         | -                 |                            |
| 0300-FV1050  |                               | -                                      | -           | 1                         | -                      | -         | -                 |                            |
| 0300-FV1400  |                               | -                                      | -           | -                         | 1                      | -         | -                 |                            |
| 0300-FV1800  |                               | -                                      | -           | -                         | -                      | 1         | -                 |                            |
| 0300-FV2300  |                               | -                                      | -           | -                         | -                      | -         | 1                 |                            |
| 0300-M500  | Prolongador de Cierre         | -                                      | -           | -                         | 1                      | 1         | -                 | Elegir según tamaño        |
| 0300-M750  |                               | -                                      | -           | -                         | -                      | -         | 1                 |                            |
| 0300-B1  |                               | Cerradero Marco                        | -           | -                         | -                      | 2         | 3                 |                            |

Esta combinación de herraje (ECO) fué la usada para los ensayos iniciales de tipo (marcado CE).

Max.  
100Kg

Max.  
2,5 m<sup>2</sup>

Max.  
1725 mm  
FFB

Max.  
2300 mm  
FFH

≤ 1,5:1

- Herraje base  
- Consultar Herrajes para 130 Kg.  
(1) Los cerraderos de la Falleba/Cremona sólo se instalan si es de 1 Hoja, para 2 Hojas no lleva estos cerraderos.



## Oscilobatiente Cota Variable - Herraje PRO - Aguja 30

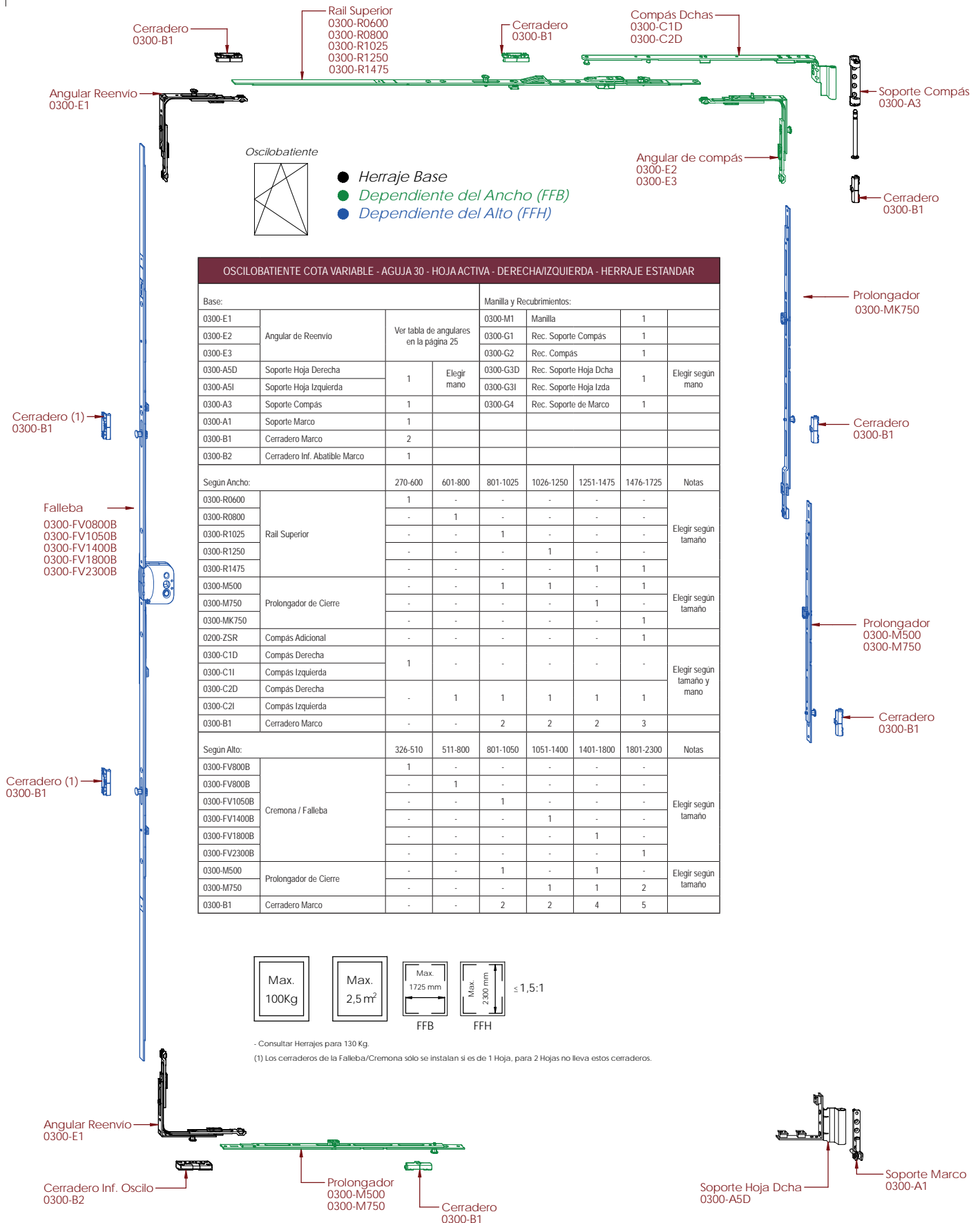

**● Herraje Base**  
**● Dependiente del Ancho (FFB)**  
**● Dependiente del Alto (FFH)**

**OSCILOBATIENTE COTA VARIABLE - AGUJA 30 - HOJA ACTIVA - DERECHA/IZQUIERDA - HERRAJE ESTANDAR**

| Base:        |                               | Manilla y Recubrimientos:              |             |                     |                        |           |                   |                            |
|--------------|-------------------------------|--|-------------|---------------------|------------------------|-----------|-------------------|----------------------------|
| 0300-E1      | Angular de Reenvio            | Ver tabla de angulares en la página 25 | 0300-M1     |                     | Manilla                | 1         |                   |                            |
| 0300-E2      |                               |  | 0300-G1     | Rec. Soporte Compás | 1                      |           |                   |                            |
| 0300-E3      |                               |  | 0300-G2     | Rec. Compás         | 1                      |           |                   |                            |
| 0300-ASD     | Soporte Hoja Derecha          | 1                                      | Elegir mano | 0300-G3D            | Rec. Soporte Hoja Dcha | 1         | Elegir según mano |                            |
| 0300-ASI     | Soporte Hoja Izquierda        |  |             | 0300-G3I            | Rec. Soporte Hoja Izda |           |                   |                            |
| 0300-A3      | Soporte Compás                | 1                                      |             | 0300-G4             | Rec. Soporte de Marco  | 1         |                   |                            |
| 0300-A1      | Soporte Marco                 | 1                                      |             |                     |                        |           |                   |                            |
| 0300-B1      | Cerradero Marco               | 2                                      |             |                     |                        |           |                   |                            |
| 0300-B2      | Cerradero Inf. Abatible Marco | 1                                      |             |                     |                        |           |                   |                            |
| Según Ancho: |                               | 270-600                                | 601-800     | 801-1025            | 1026-1250              | 1251-1475 | 1476-1725         | Notas                      |
| 0300-R0600   | Rail Superior                 | 1                                      | -           | -                   | -                      | -         | -                 | Elegir según tamaño        |
| 0300-R0800   |                               | -                                      | 1           | -                   | -                      | -         | -                 |                            |
| 0300-R1025   |                               | -                                      | -           | 1                   | -                      | -         | -                 |                            |
| 0300-R1250   |                               | -                                      | -           | -                   | 1                      | -         | -                 |                            |
| 0300-R1475   |                               | -                                      | -           | -                   | -                      | 1         | 1                 |                            |
| 0300-M500    | Prolongador de Cierre         | -                                      | -           | 1                   | 1                      | -         | 1                 | Elegir según tamaño        |
| 0300-M750    |                               | -                                      | -           | -                   | -                      | 1         | -                 |                            |
| 0300-MK750   |                               | -                                      | -           | -                   | -                      | -         | 1                 |                            |
| 0200-ZSR     | Compás Adicional              | -                                      | -           | -                   | -                      | -         | 1                 |                            |
| 0300-C1D     | Compás Derecha                | 1                                      | -           | -                   | -                      | -         | -                 | Elegir según tamaño y mano |
| 0300-C1I     | Compás Izquierda              |  | -           | -                   | -                      | -         | -                 |                            |
| 0300-C2D     | Compás Derecha                |  | -           | 1                   | 1                      | 1         | 1                 |                            |
| 0300-C2I     | Compás Izquierda              | -                                      | -           | -                   | -                      | -         | -                 |                            |
| 0300-B1      | Cerradero Marco               | -                                      | -           | 2                   | 2                      | 2         | 3                 |                            |
| Según Alto:  |                               | 326-510                                | 511-800     | 801-1050            | 1051-1400              | 1401-1800 | 1801-2300         | Notas                      |
| 0300-FV800B  | Cremona / Falleba             | 1                                      | -           | -                   | -                      | -         | -                 | Elegir según tamaño        |
| 0300-FV800B  |                               | -                                      | 1           | -                   | -                      | -         | -                 |                            |
| 0300-FV1050B |                               | -                                      | -           | 1                   | -                      | -         | -                 |                            |
| 0300-FV1400B |                               | -                                      | -           | -                   | 1                      | -         | -                 |                            |
| 0300-FV1800B |                               | -                                      | -           | -                   | -                      | 1         | -                 |                            |
| 0300-FV2300B | -                             | -                                      | -           | -                   | -                      | 1         |                   |                            |
| 0300-M500    | Prolongador de Cierre         | -                                      | -           | 1                   | -                      | 1         | -                 | Elegir según tamaño        |
| 0300-M750    |                               | -                                      | -           | -                   | 1                      | 1         | 2                 |                            |
| 0300-B1      | Cerradero Marco               | -                                      | -           | 2                   | 2                      | 4         | 5                 |                            |

Max. 100kg    Max. 2,5m<sup>2</sup>    Max. 1725 mm    Max. 2300 mm    ≤ 1,5:1

FFB    FFH

- Consultar Herrajes para 130 Kg.  
(1) Los cerraderos de la Falleba/Cremona sólo se instalan si es de 1 Hoja, para 2 Hojas no lleva estos cerraderos.

## Oscilobatiente Cota Variable - Herraje ECO - Aguja 30

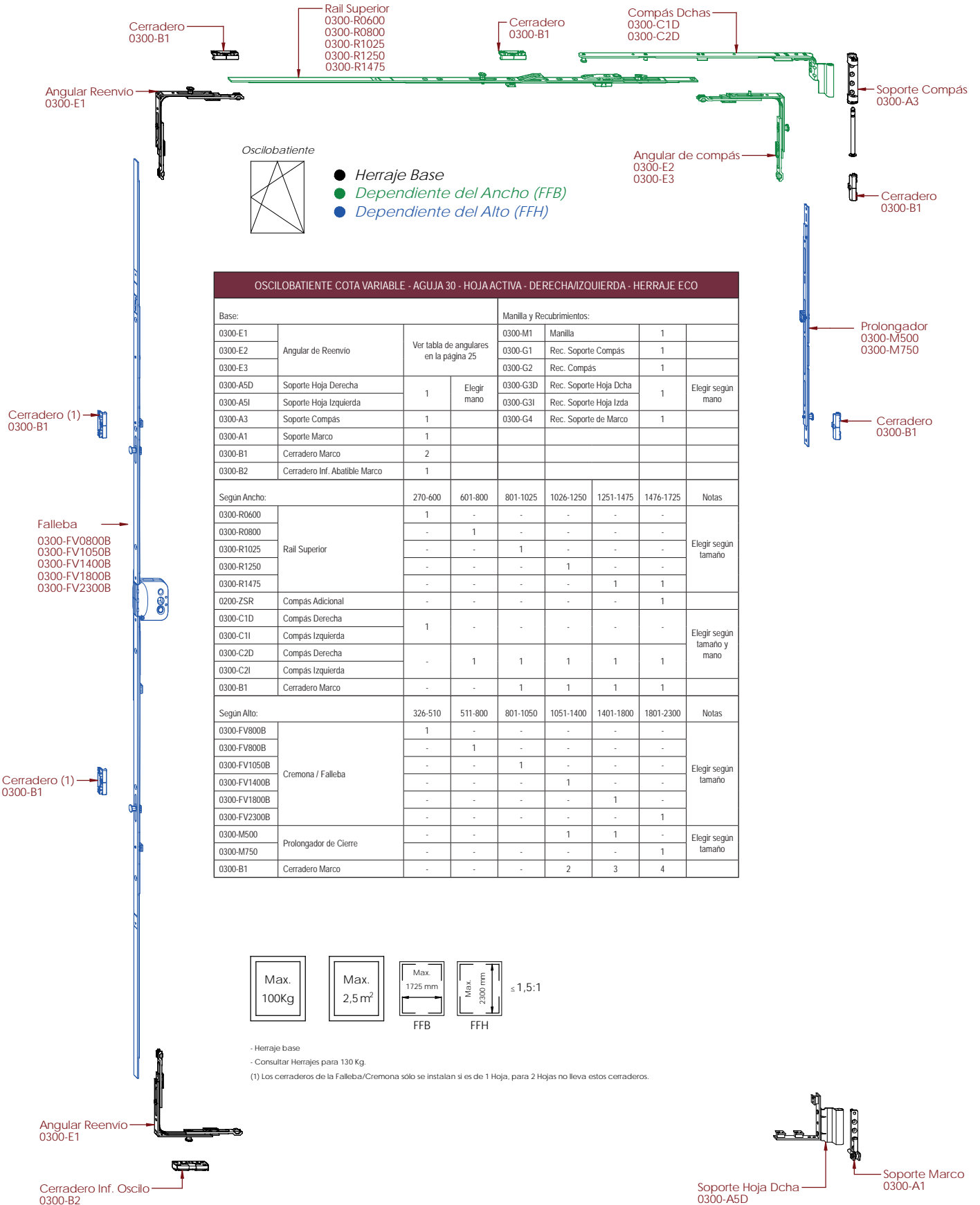

**Cerradero 0300-B1**

**Rail Superior**  
0300-R0600  
0300-R0800  
0300-R1025  
0300-R1250  
0300-R1475

**Cerradero 0300-B1**

**Compás Dchas**  
0300-C1D  
0300-C2D

**Angular Reenvío 0300-E1**

**Angular de compás**  
0300-E2  
0300-E3

**Soporte Compás 0300-A3**

**Cerradero 0300-B1**

**Prolongador 0300-M500**  
0300-M750

**Cerradero 0300-B1**

**Falleba**  
0300-FV0800B  
0300-FV1050B  
0300-FV1400B  
0300-FV1800B  
0300-FV2300B

**Cerradero (1) 0300-B1**

**Cerradero (1) 0300-B1**

**Angular Reenvío 0300-E1**

**Cerradero Inf. Oscilo 0300-B2**

**Soporte Hoja Dcha 0300-A5D**

**Soporte Marco 0300-A1**

Oscilobatiente

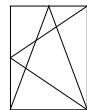

- **Herraje Base**
- **Dependiente del Ancho (FFB)**
- **Dependiente del Alto (FFH)**

| OSCILOBATIENTE COTA VARIABLE - AGUJA 30 - HOJA ACTIVA - DERECHA/IZQUIERDA - HERRAJE ECO |                               |  |             |                           |                        |           |                   |                            |
|---|-------------------------------|--|-------------|---------------------------|------------------------|-----------|-------------------|----------------------------|
| Base:   |                               |  |             | Manilla y Recubrimientos: |                        |           |                   |                            |
| 0300-E1   |                               |  |             | 0300-M1                   | Manilla                | 1         |                   |                            |
| 0300-E2   | Angular de Reenvío            | Ver tabla de angulares en la página 25 | Elegir mano | 0300-G1                   | Rec. Soporte Compás    | 1         |                   |                            |
| 0300-E3   |                               |  |             | 0300-G2                   | Rec. Compás            | 1         |                   |                            |
| 0300-A5D  | Soporte Hoja Derecha          | 1                                      |             | 0300-G3D                  | Rec. Soporte Hoja Dcha | 1         | Elegir según mano |                            |
| 0300-A5I  | Soporte Hoja Izquierda        | 1                                      |             | 0300-G3I                  | Rec. Soporte Hoja Izda | 1         |                   |                            |
| 0300-A3   | Soporte Compás                | 1                                      |             | 0300-G4                   | Rec. Soporte de Marco  | 1         |                   |                            |
| 0300-A1   | Soporte Marco                 | 1                                      |             |                           |                        |           |                   |                            |
| 0300-B1   | Cerradero Marco               | 2                                      |             |                           |                        |           |                   |                            |
| 0300-B2   | Cerradero Inf. Abatible Marco | 1                                      |             |                           |                        |           |                   |                            |
| Según Ancho:  |                               | 270-600                                | 601-800     | 801-1025                  | 1026-1250              | 1251-1475 | 1476-1725         | Notas                      |
| 0300-R0600  | Rail Superior                 | 1                                      | -           | -                         | -                      | -         | -                 | Elegir según tamaño        |
| 0300-R0800  |                               | -                                      | 1           | -                         | -                      | -         | -                 |                            |
| 0300-R1025  |                               | -                                      | -           | 1                         | -                      | -         | -                 |                            |
| 0300-R1250  |                               | -                                      | -           | -                         | 1                      | -         | -                 |                            |
| 0300-R1475  |                               | -                                      | -           | -                         | -                      | 1         | 1                 |                            |
| 0200-ZSR  | Compás Adicional              | -                                      | -           | -                         | -                      | -         | 1                 |                            |
| 0300-C1D  | Compás Derecha                | 1                                      | -           | -                         | -                      | -         | -                 | Elegir según tamaño y mano |
| 0300-C1I  | Compás Izquierda              | -                                      | -           | -                         | -                      | -         | -                 |                            |
| 0300-C2D  | Compás Derecha                | -                                      | 1           | 1                         | 1                      | 1         | 1                 |                            |
| 0300-C2I  | Compás Izquierda              | -                                      | -           | -                         | -                      | -         | -                 |                            |
| 0300-B1   | Cerradero Marco               | -                                      | -           | 1                         | 1                      | 1         | 1                 |                            |
| Según Alto:   |                               | 326-510                                | 511-800     | 801-1050                  | 1051-1400              | 1401-1800 | 1801-2300         | Notas                      |
| 0300-FV800B   | Cremona / Falleba             | 1                                      | -           | -                         | -                      | -         | -                 | Elegir según tamaño        |
| 0300-FV800B   |                               | -                                      | 1           | -                         | -                      | -         | -                 |                            |
| 0300-FV1050B  |                               | -                                      | -           | 1                         | -                      | -         | -                 |                            |
| 0300-FV1400B  |                               | -                                      | -           | -                         | 1                      | -         | -                 |                            |
| 0300-FV1800B  |                               | -                                      | -           | -                         | -                      | 1         | -                 |                            |
| 0300-FV2300B  | -                             | -                                      | -           | -                         | -                      | 1         |                   |                            |
| 0300-M500   | Prolongador de Cierre         | -                                      | -           | -                         | 1                      | 1         | -                 | Elegir según tamaño        |
| 0300-M750   |                               | -                                      | -           | -                         | -                      | -         | 1                 |                            |
| 0300-B1   | Cerradero Marco               | -                                      | -           | -                         | 2                      | 3         | 4                 |                            |

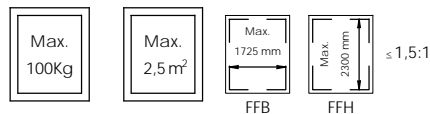

- Herraje base  
- Consultar Herrajes para 130 Kg.  
(1) Los cerraderos de la Falleba/Cremona sólo se instalan si es de 1 Hoja, para 2 Hojas no lleva estos cerraderos.

## Oscilobatiente Cota Variable - Herraje PRO - Aguja 30 con Cerradura

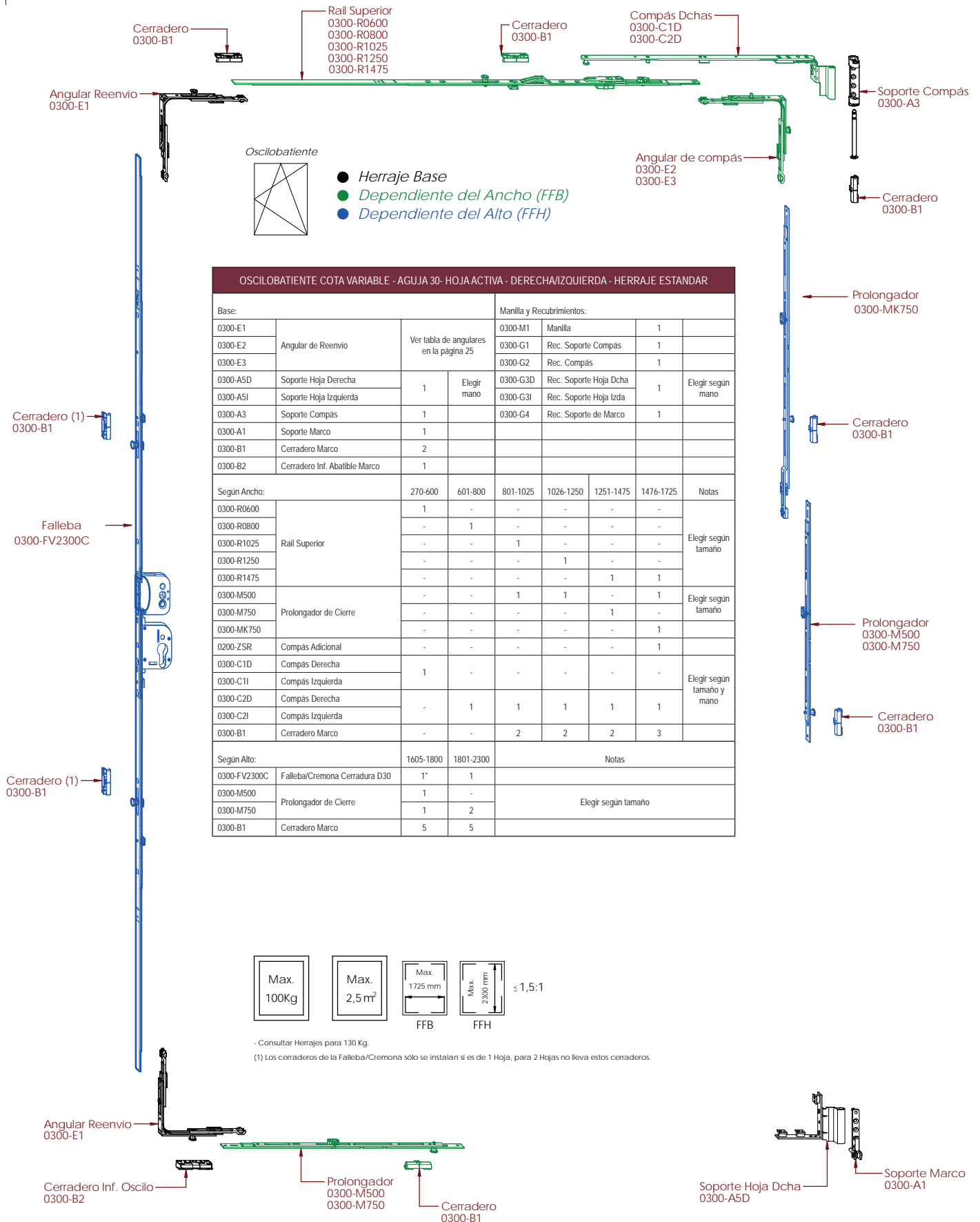

**Rail Superior**  
0300-R0600  
0300-R0800  
0300-R1025  
0300-R1250  
0300-R1475

**Cerradero**  
0300-B1

**Compás Dchas**  
0300-C1D  
0300-C2D

**Angular Reenvío**  
0300-E1

**Angular de compás**  
0300-E2  
0300-E3

**Soposte Compás**  
0300-A3

**Cerradero**  
0300-B1

**Prolongador**  
0300-MK750

**Cerradero**  
0300-B1

**Prolongador**  
0300-M500  
0300-M750

**Cerradero**  
0300-B1

**Falleba**  
0300-FV2300C

**Cerradero (1)**  
0300-B1

**Cerradero (1)**  
0300-B1

**Angular Reenvío**  
0300-E1

**Cerradero Inf. Oscilo**  
0300-B2

**Prolongador**  
0300-M500  
0300-M750

**Cerradero**  
0300-B1

**Soposte Hoja Dcha**  
0300-A5D

**Soposte Marco**  
0300-A1

**Oscilobatiente**

- **Herraje Base**
- **Dependiente del Ancho (FFB)**
- **Dependiente del Alto (FFH)**

| OSCILOBATIENTE COTA VARIABLE - AGUJA 30- HOJA ACTIVA - DERECHA/IZQUIERDA - HERRAJE ESTANDAR |                               |  |             |                           |                        |           |                   |                            |
|---|-------------------------------|--|-------------|---------------------------|------------------------|-----------|-------------------|----------------------------|
| Base:   |                               |  |             | Manilla y Recubrimientos: |                        |           |                   |                            |
| 0300-E1   | Angular de Reenvío            | Ver tabla de angulares en la página 25 | 0300-M1     | Manilla                   | 1                      |           |                   |                            |
| 0300-E2   |                               |  | 0300-G1     | Rec. Soposte Compás       | 1                      |           |                   |                            |
| 0300-E3   |                               |  | 0300-G2     | Rec. Compás               | 1                      |           |                   |                            |
| 0300-A5D  | Soposte Hoja Derecha          | 1                                      | Elegir mano | 0300-G3D                  | Rec. Soposte Hoja Dcha | 1         | Elegir según mano |                            |
| 0300-A5I  | Soposte Hoja Izquierda        |  |             | 0300-G3I                  | Rec. Soposte Hoja Izda |           |                   |                            |
| 0300-A3   | Soposte Compás                | 1                                      |             | 0300-G4                   | Rec. Soposte de Marco  | 1         |                   |                            |
| 0300-A1   | Soposte Marco                 | 1                                      |             |                           |                        |           |                   |                            |
| 0300-B1   | Cerradero Marco               | 2                                      |             |                           |                        |           |                   |                            |
| 0300-B2   | Cerradero Inf. Abatible Marco | 1                                      |             |                           |                        |           |                   |                            |
| Según Ancho:  |                               | 270-600                                | 601-800     | 801-1025                  | 1026-1250              | 1251-1475 | 1476-1725         | Notas                      |
| 0300-R0600  | Rail Superior                 | 1                                      | -           | -                         | -                      | -         | -                 | Elegir según tamaño        |
| 0300-R0800  |                               | -                                      | 1           | -                         | -                      | -         | -                 |                            |
| 0300-R1025  |                               | -                                      | -           | 1                         | -                      | -         | -                 |                            |
| 0300-R1250  |                               | -                                      | -           | -                         | 1                      | -         | -                 |                            |
| 0300-R1475  |                               | -                                      | -           | -                         | -                      | 1         | 1                 |                            |
| 0300-M500   | Prolongador de Cierre         | -                                      | -           | 1                         | 1                      | -         | 1                 | Elegir según tamaño        |
| 0300-M750   |                               | -                                      | -           | -                         | -                      | 1         | -                 |                            |
| 0300-MK750  |                               | -                                      | -           | -                         | -                      | -         | 1                 |                            |
| 0200-ZSR  | Compás Adicional              | -                                      | -           | -                         | -                      | -         | 1                 |                            |
| 0300-C1D  | Compás Derecha                | 1                                      | -           | -                         | -                      | -         | -                 | Elegir según tamaño y mano |
| 0300-C1I  | Compás Izquierda              | -                                      | 1           | 1                         | 1                      | 1         | 1                 |                            |
| 0300-C2D  | Compás Derecha                | -                                      | 1           | 1                         | 1                      | 1         | 1                 |                            |
| 0300-C2I  | Compás Izquierda              | -                                      | 1           | 1                         | 1                      | 1         | 1                 |                            |
| 0300-B1   | Cerradero Marco               | -                                      | -           | 2                         | 2                      | 2         | 3                 |                            |
| Según Alto:   |                               | 1605-1800                              | 1801-2300   | Notas                     |                        |           |                   |                            |
| 0300-FV2300C  | Falleba/Cremona Cerradura D30 | 1*                                     | 1           | Elegir según tamaño       |                        |           |                   |                            |
| 0300-M500   | Prolongador de Cierre         | 1                                      | -           |                           |                        |           |                   |                            |
| 0300-M750   |                               | 1                                      | 2           |                           |                        |           |                   |                            |
| 0300-B1   | Cerradero Marco               | 5                                      | 5           |                           |                        |           |                   |                            |

Max. 100kg

Max. 2,5m<sup>2</sup>

Max. 1725 mm

Max. 2300 mm

≤ 1,5:1

FFB

FFH

- Consultar Herrajes para 130 Kg.

(1) Los cerraderos de la Falleba/Cremona sólo se instalan si es de 1 Hoja, para 2 Hojas no lleva estos cerraderos.

## Oscilobatiente Cota Variable - Herraje ECO - Aguja 30 con Cerradura

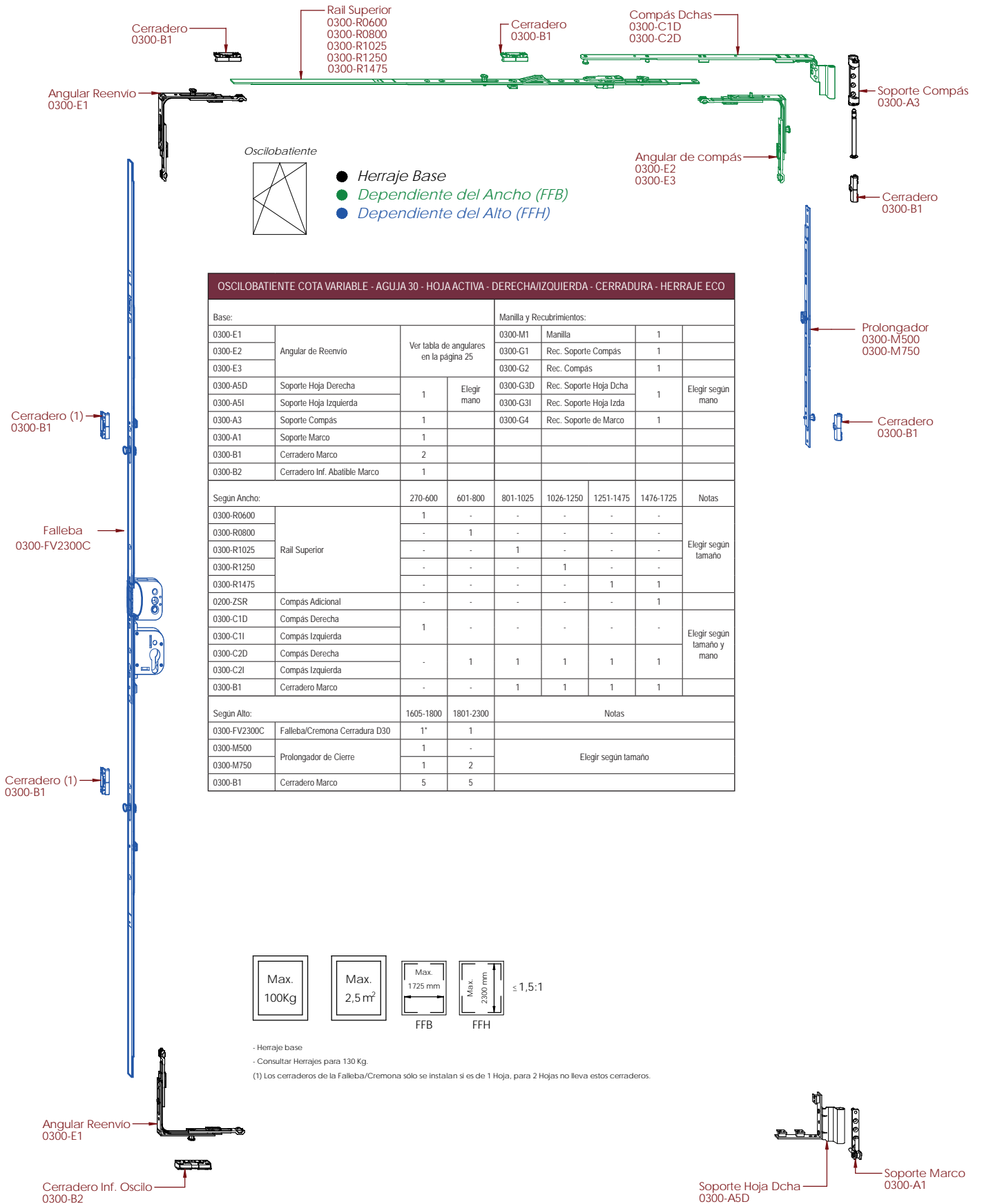

**● Herraje Base**  
**● Dependiente del Ancho (FFB)**  
**● Dependiente del Alto (FFH)**

**OSCILOBATIENTE COTA VARIABLE - AGUJA 30 - HOJA ACTIVA - DERECHA/IZQUIERDA - CERRADURA - HERRAJE ECO**

| Base:        |                               |  | Manilla y Recubrimientos: |                     |                        |           |                   |                            |
|--------------|-------------------------------|--|---------------------------|---------------------|------------------------|-----------|-------------------|----------------------------|
| 0300-E1      | Angular de Reenvio            | Ver tabla de angulares en la página 25 | 0300-M1                   | Manilla             | 1                      |           |                   |                            |
| 0300-E2      |                               |  | 0300-G1                   | Rec. Soporte Compás | 1                      |           |                   |                            |
| 0300-E3      |                               |  | 0300-G2                   | Rec. Compás         | 1                      |           |                   |                            |
| 0300-A5D     | Soporte Hoja Derecha          | 1                                      | Elegir mano               | 0300-G3D            | Rec. Soporte Hoja Dcha | 1         | Elegir según mano |                            |
| 0300-A5I     | Soporte Hoja Izquierda        | 1                                      |                           | 0300-G3I            | Rec. Soporte Hoja Izda | 1         |                   |                            |
| 0300-A3      | Soporte Compás                | 1                                      |                           | 0300-G4             | Rec. Soporte de Marco  | 1         |                   |                            |
| 0300-A1      | Soporte Marco                 | 1                                      |                           |                     |                        |           |                   |                            |
| 0300-B1      | Cerradero Marco               | 2                                      |                           |                     |                        |           |                   |                            |
| 0300-B2      | Cerradero Inf. Abatible Marco | 1                                      |                           |                     |                        |           |                   |                            |
| Según Ancho: |                               | 270-600                                | 601-800                   | 801-1025            | 1026-1250              | 1251-1475 | 1476-1725         | Notas                      |
| 0300-R0600   | Rail Superior                 | 1                                      | -                         | -                   | -                      | -         | -                 | Elegir según tamaño        |
| 0300-R0800   |                               | -                                      | 1                         | -                   | -                      | -         | -                 |                            |
| 0300-R1025   |                               | -                                      | -                         | 1                   | -                      | -         | -                 |                            |
| 0300-R1250   |                               | -                                      | -                         | -                   | 1                      | -         | -                 |                            |
| 0300-R1475   |                               | -                                      | -                         | -                   | -                      | 1         | 1                 |                            |
| 0200-ZSR     | Compás Adicional              | -                                      | -                         | -                   | -                      | -         | 1                 |                            |
| 0300-C1D     | Compás Derecha                | 1                                      | -                         | -                   | -                      | -         | -                 | Elegir según tamaño y mano |
| 0300-C1I     | Compás Izquierda              | -                                      | -                         | -                   | -                      | -         | -                 |                            |
| 0300-C2D     | Compás Derecha                | -                                      | 1                         | 1                   | 1                      | 1         | 1                 |                            |
| 0300-C2I     | Compás Izquierda              | -                                      | 1                         | 1                   | 1                      | 1         | 1                 |                            |
| 0300-B1      | Cerradero Marco               | -                                      | -                         | 1                   | 1                      | 1         | 1                 |                            |
| Según Alto:  |                               | 1605-1800                              | 1801-2300                 | Notas               |                        |           |                   |                            |
| 0300-FV2300C | Falleba/Cremona Cerradura D30 | 1*                                     | 1                         |                     |                        |           |                   |                            |
| 0300-M500    | Prolongador de Cierre         | 1                                      | -                         | Elegir según tamaño |                        |           |                   |                            |
| 0300-M750    |                               | 1                                      | 2                         |                     |                        |           |                   |                            |
| 0300-B1      | Cerradero Marco               | 5                                      | 5                         |                     |                        |           |                   |                            |

Max. 100Kg

Max. 2,5m<sup>2</sup>

Max. 1725 mm FFB

Max. 2300 mm FFH

≤ 1,5:1

- Herraje base  
- Consultar Herrajes para 130 Kg.  
(1) Los cerraderos de la Falleba/Cremona sólo se instalan si es de 1 Hoja, para 2 Hojas no lleva estos cerraderos.

## Practicable Cota Variable - Hoja activa - Herraje PRO

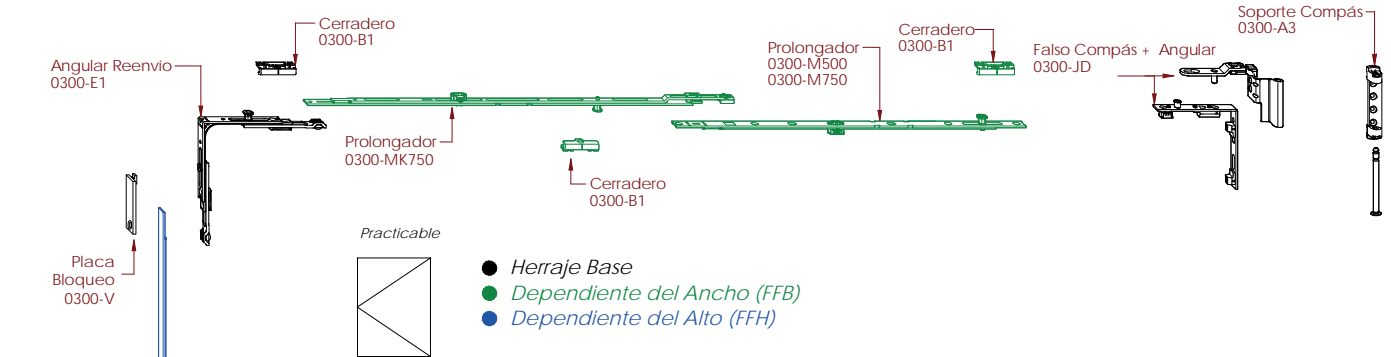

| PRACTICABLE COTA VARIABLE - HOJA ACTIVA - DERECHA/IZQUIERDA - HERRAJE ESTANDAR |                              |  |             |                           |                        |           |                   |           |                     |
|--|------------------------------|--|-------------|---------------------------|------------------------|-----------|-------------------|-----------|---------------------|
| Base:  |                              |  |             | Manilla y Recubrimientos: |                        |           |                   |           |                     |
| 0300-E1  | Angular de Reenvio           | Ver tabla de angulares en la página 25 |             | 0300-M1                   | Manilla                | 1         |                   |           |                     |
| 0300-E3  |                              |  |             | 0300-G1                   | Rec. Soporte Compás    | 1         |                   |           |                     |
| 0300-A5D   | Soporte Hoja Derecha         | 1                                      | Elegir mano | 0300-G2                   | Rec. Compás            | 1         |                   |           |                     |
| 0300-A5I   | Soporte Hoja Izquierda       |  |             | 0300-G3D                  | Rec. Soporte Hoja Dcha | 1         | Elegir según mano |           |                     |
| 0300-A3  | Soporte Compás               | 1                                      |             | 0300-G3I                  | Rec. Soporte Hoja Izda |           |                   |           |                     |
| 0300-A1  | Soporte Marco                | 1                                      |             | 0300-G4                   | Rec. Soporte de Marco  | 1         |                   |           |                     |
| 0300-B1  | Cerradero Marco              | 2                                      |             |                           |                        |           |                   |           |                     |
| 0300-JD  | Falso Compás + Angular Dcha  | 1                                      | Elegir mano |                           |                        |           |                   |           |                     |
| 0300-JI  | Falso Compás + Angular Izda  |  |             |                           |                        |           |                   |           |                     |
| 0300-V   | Placa Bloqueo Manilla Oscilo | 1                                      |             |                           |                        |           |                   |           |                     |
| Según Ancho:   |                              | 280-800                                | 801-1250    | 1251-1475                 | 1476-1700              | Notas     |                   |           |                     |
| 0300-M500  | Prolongador de Cierre        | -                                      | 2           | -                         | 2                      |           |                   |           |                     |
| 0300-M750  |                              | -                                      | -           | 2                         | -                      |           |                   |           |                     |
| 0200-MK750   |                              | -                                      | -           | -                         | 2                      |           |                   |           |                     |
| 0300-B1  | Cerradero Marco              | -                                      | 2           | 2                         | 4                      |           |                   |           |                     |
| Según Alto:  |                              | 230-325                                | 326-510     | 511-800                   | 801-1050               | 1051-1400 | 1401-1800         | 1801-2300 | Notas               |
| 0300-FF0465  | Cremona / Falleba            | 1                                      | -           | -                         | -                      | -         | -                 | -         | Elegir según tamaño |
| 0300-FV800   |                              | -                                      | 1           | 1                         | -                      | -         | -                 | -         |                     |
| 0300-FV1050  |                              | -                                      | -           | -                         | -                      | 1         | -                 | -         |                     |
| 0300-FV1400  |                              | -                                      | -           | -                         | -                      | -         | 1                 | -         |                     |
| 0300-FV1800  |                              | -                                      | -           | -                         | -                      | -         | -                 | 1         |                     |
| 0300-FV2300  |                              | -                                      | -           | -                         | -                      | -         | -                 | -         |                     |
| 0300-B4  | Bisagra Intermedia           | -                                      | -           | -                         | 1                      | 1         | 2                 | 2         |                     |
| 0300-B5  | Bisagra Intermedia           | -                                      | -           | -                         | 1                      | 1         | 2                 | 2         |                     |
| 0300-B1  | Cerradero Marco              | -                                      | -           | -                         | 1                      | 1         | 2                 | 3         |                     |

Cerradero (1) 0300-B1

Cerradero (1) 0300-B1

Bisagra Oculta Marco 0300-B4

Bisagra Oculta Hoja 0300-B5

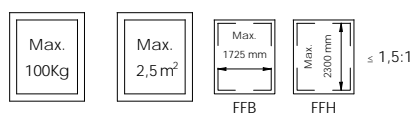

Falleba 0300-FF0465  
0300-FV0800  
0300-FV1050  
0300-FV1400  
0300-FV1800  
0300-FV2300

- Consultar Herrajes para 130 Kg.  
(1) Los cerraderos de la Falleba/Cremona sólo van si es de 1 Hoja, para 2 Hojas no lleva estos cerraderos.

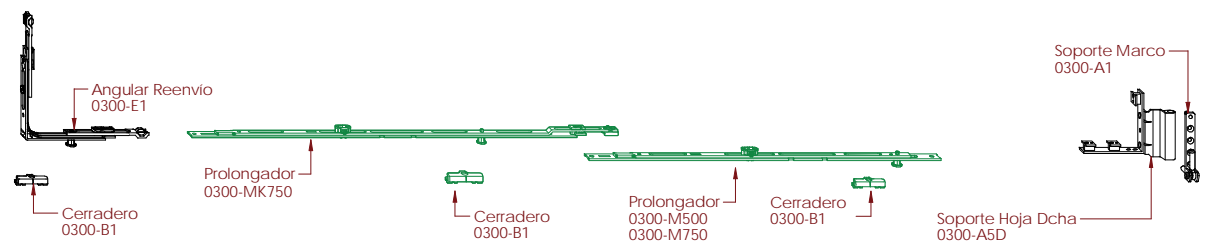

## Practicable Cota Variable - Hoja activa - Herraje ECO

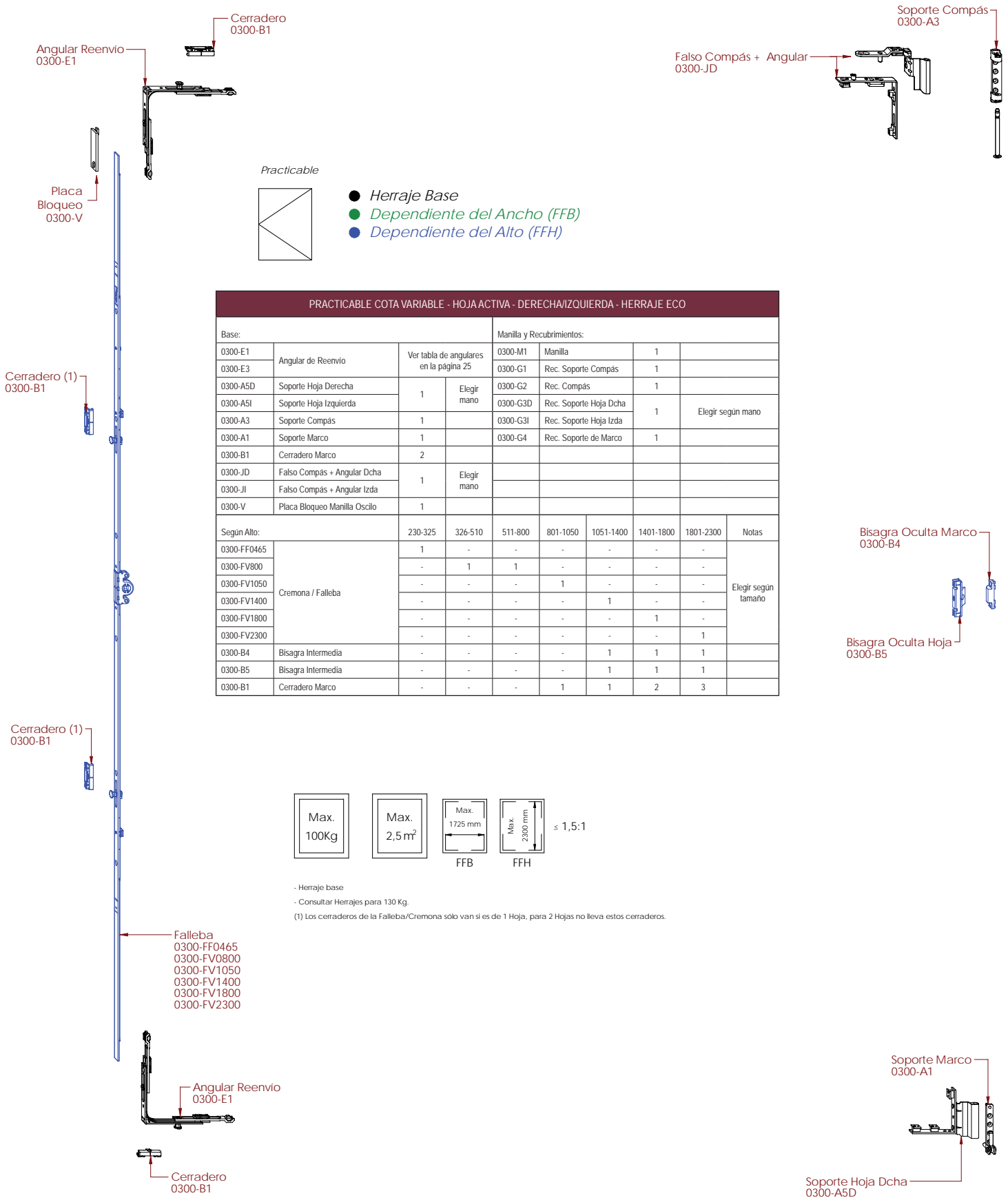

**Practicable**

- **Herraje Base**
- **Dependiente del Ancho (FFB)**
- **Dependiente del Alto (FFH)**

| PRACTICABLE COTA VARIABLE - HOJA ACTIVA - DERECHA/IZQUIERDA - HERRAJE ECO |                              |  |             |                           |                        |           |           |                   |                     |
|---|------------------------------|--|-------------|---------------------------|------------------------|-----------|-----------|-------------------|---------------------|
| Base:   |                              |  |             | Manilla y Recubrimientos: |                        |           |           |                   |                     |
| 0300-E1   | Angular de Reenvío           | Ver tabla de angulares en la página 25 |             | 0300-M1                   | Manilla                | 1         |           |                   |                     |
| 0300-E3   |                              |  |             | 0300-G1                   | Rec. Soporte Compás    | 1         |           |                   |                     |
| 0300-A5D  | Soporte Hoja Derecha         | 1                                      | Elegir mano | 0300-G2                   | Rec. Compás            | 1         |           |                   |                     |
| 0300-A5I  | Soporte Hoja Izquierda       |  |             | 0300-G3D                  | Rec. Soporte Hoja Dcha |           | 1         | Elegir según mano |                     |
| 0300-A3   | Soporte Compás               | 1                                      |             | 0300-G3I                  | Rec. Soporte Hoja Izda |           |           |                   |                     |
| 0300-A1   | Soporte Marco                | 1                                      |             | 0300-G4                   | Rec. Soporte de Marco  | 1         |           |                   |                     |
| 0300-B1   | Cerradero Marco              | 2                                      |             |                           |                        |           |           |                   |                     |
| 0300-JD   | Falso Compás + Angular Dcha  | 1                                      | Elegir mano |                           |                        |           |           |                   |                     |
| 0300-JI   | Falso Compás + Angular Izda  |  |             |                           |                        |           |           |                   |                     |
| 0300-V  | Placa Bloqueo Manilla Oscilo | 1                                      |             |                           |                        |           |           |                   |                     |
| Según Alto:   |                              | 230-325                                | 326-510     | 511-800                   | 801-1050               | 1051-1400 | 1401-1800 | 1801-2300         | Notas               |
| 0300-FF0465   | Cremona / Falleba            | 1                                      | -           | -                         | -                      | -         | -         | -                 | Elegir según tamaño |
| 0300-FV800  |                              | -                                      | 1           | 1                         | -                      | -         | -         | -                 |                     |
| 0300-FV1050   |                              | -                                      | -           | -                         | 1                      | -         | -         | -                 |                     |
| 0300-FV1400   |                              | -                                      | -           | -                         | -                      | 1         | -         | -                 |                     |
| 0300-FV1800   |                              | -                                      | -           | -                         | -                      | -         | 1         | -                 |                     |
| 0300-FV2300   |                              | -                                      | -           | -                         | -                      | -         | -         | 1                 |                     |
| 0300-B4   | Bisagra Intermedia           | -                                      | -           | -                         | -                      | 1         | 1         | 1                 |                     |
| 0300-B5   | Bisagra Intermedia           | -                                      | -           | -                         | -                      | 1         | 1         | 1                 |                     |
| 0300-B1   | Cerradero Marco              | -                                      | -           | -                         | 1                      | 1         | 2         | 3                 |                     |

Max.  
100Kg

Max.  
2,5m<sup>2</sup>

Max.  
1725 mm  
FFB

Max.  
2300 mm  
FFH

≤ 1,5:1

- Herraje base  
- Consultar Herrajes para 130 Kg.  
(1) Los cerraderos de la Falleba/Cremona sólo van si es de 1 Hoja, para 2 Hojas no lleva estos cerraderos.

## Practicable Cota Variable - Hoja Pasiva Palanca - Herraje PRO

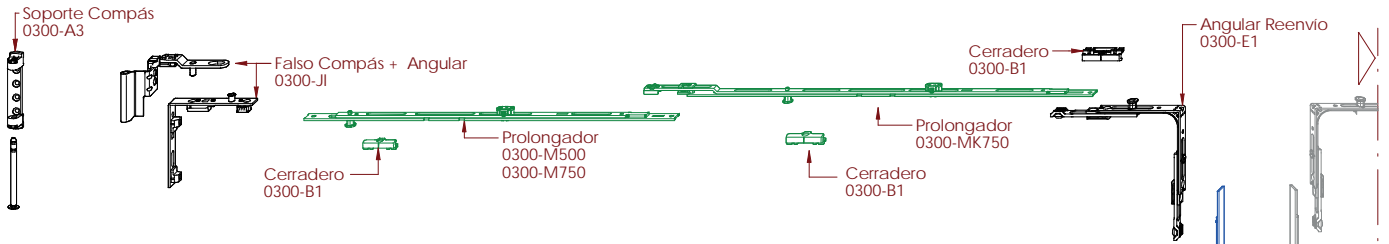

### Practicable Pasiva Palanca

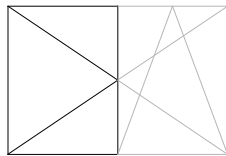

- **KIT Base**
- *Dependientes del Ancho*
- *Dependientes del Alto*

Palanca  
0300-P0800  
0300-P1050  
0300-P1400  
0300-P1800  
0300-P2300

| PRACTICABLE COTA VARIABLE - HOJA PASIVA - PALANCA - DERECHA/IZQUIERDA - HERRAJE ESTANDAR |                             |  |                        |                        |           |                   |           |                     |
|--|-----------------------------|--|------------------------|------------------------|-----------|-------------------|-----------|---------------------|
| Base:  |                             |  |                        | Recubrimientos:        |           |                   |           |                     |
| 0300-E1  | Angular de Reenvío          | Ver tabla de angulares en la página 25 | 0300-G1                | Rec. Soporte Compás    | 1         |                   |           |                     |
| 0300-E2  |                             |  | 0300-G2                | Rec. Compás            | 1         |                   |           |                     |
| 0300-E3  |                             |  | 0300-G3D               | Rec. Soporte Hoja Dcha | 1         | Elegir según mano |           |                     |
| 0300-A5D   | Soporte Hoja Derecha        | 0300-G3I                               | Rec. Soporte Hoja Izda |                        |           |                   |           |                     |
| 0300-A5I   | Soporte Hoja Izquierda      |  | 0300-G4                | Rec. Soporte de Marco  | 1         |                   |           |                     |
| 0300-A3  | Soporte Compás              | 1                                      |                        |                        |           |                   |           |                     |
| 0300-A1  | Soporte Marco               | 1                                      |                        |                        |           |                   |           |                     |
| 0300-B1  | Cerradero Marco             | 2                                      |                        |                        |           |                   |           |                     |
| 0300-JD  | Falso Compás + Angular Dcha | 1                                      | Elegir mano            |                        |           |                   |           |                     |
| 0300-JI  | Falso Compás + Angular Izda |  |                        |                        |           |                   |           |                     |
| Según Ancho:   |                             | 280-800                                | 801-1250               | 1251-1475              | 1476-1700 | Notas             |           |                     |
| 0300-M500  | Prolongador de Cierre       | -                                      | 2                      | -                      | 2         |                   |           |                     |
| 0300-M750  |                             | -                                      | -                      | 2                      | -         |                   |           |                     |
| 0200-MK750   | Compás Adicional            | -                                      | -                      | -                      | 2         |                   |           |                     |
| 0300-B1  | Cerradero Marco             | -                                      | 2                      | 2                      | 4         |                   |           |                     |
| Según Alto:  |                             | 370-560                                | 561-800                | 801-1050               | 1051-1400 | 1401-1800         | 1801-2300 | Notas               |
| 0300-P0800   | Palanca                     | 1                                      | 1                      | -                      | -         | -                 | -         | Elegir según tamaño |
| 0300-P1050   |                             | -                                      | -                      | 1                      | -         | -                 | -         |                     |
| 0300-P1400   |                             | -                                      | -                      | -                      | 1         | -                 | -         |                     |
| 0300-P1800   |                             | -                                      | -                      | -                      | -         | 1                 | -         |                     |
| 0300-P2300   |                             | -                                      | -                      | -                      | -         | -                 | 1         |                     |
| 0300-B4  | Bisagra Intermedia          | -                                      | -                      | 1                      | 1         | 2                 | 2         |                     |
| 0300-B5  | Bisagra Intermedia          | -                                      | -                      | 1                      | 1         | 2                 | 2         |                     |

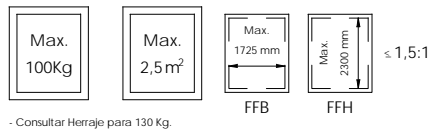
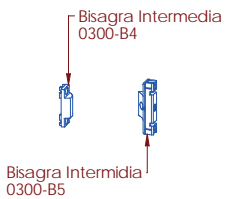

- Consultar Herraje para 130 Kg.

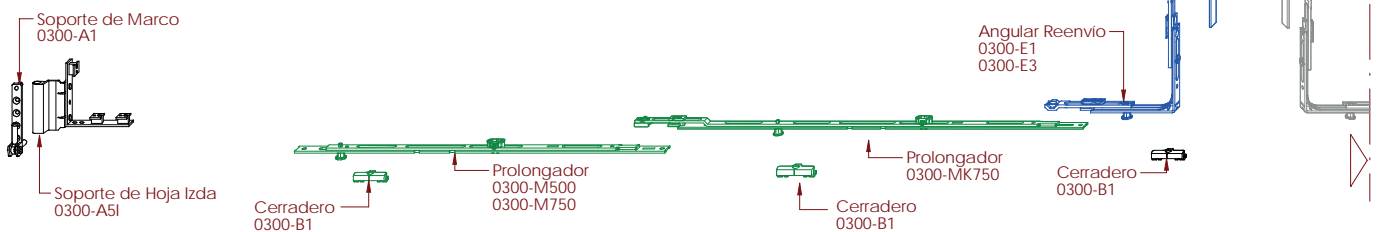

## Practicable Cota Variable - Hoja Pasiva Palanca - Herraje ECO

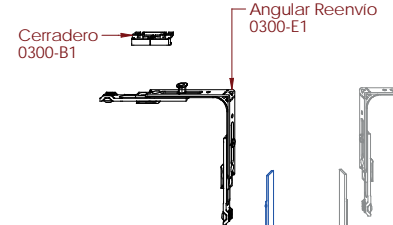
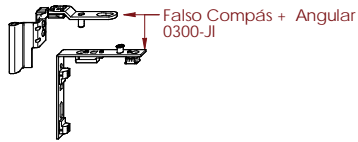
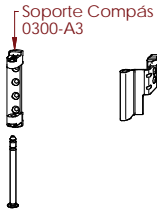

### Practicable Pasiva Palanca

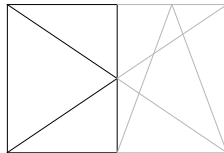

- **KIT Base**
- *Dependientes del Ancho*
- *Dependientes del Alto*

Palanca  
0300-P0800  
0300-P1050  
0300-P1400  
0300-P1800  
0300-P2300

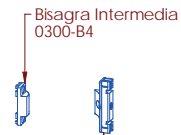

Bisagra Intermedia  
0300-B5

| PRACTICABLE COTA VARIABLE - HOJA PASIVA - PALANCA - DERECHA/IZQUIERDA - HERRAJE ECO |                             |  |             |                 |                        |           |                   |                     |
|---|-----------------------------|--|-------------|-----------------|------------------------|-----------|-------------------|---------------------|
| Base:   |                             |  |             | Recubrimientos: |                        |           |                   |                     |
| 0300-E1   | Angular de Reenvio          | Ver tabla de angulares en la página 25 | Elegir mano | 0300-G1         | Rec. Soporte Compás    | 1         |                   |                     |
| 0300-E2   |                             |  |             | 0300-G2         | Rec. Compás            | 1         |                   |                     |
| 0300-E3   |                             |  |             | 0300-G3D        | Rec. Soporte Hoja Dcha | 1         | Elegir según mano |                     |
| 0300-A5D  | Soporte Hoja Derecha        | 1                                      |             | 0300-G3I        | Rec. Soporte Hoja Izda |           |                   |                     |
| 0300-A5I  | Soporte Hoja Izquierda      |  |             | 0300-G4         | Rec. Soporte de Marco  | 1         |                   |                     |
| 0300-A3   | Soporte Compás              | 1                                      |             |                 |                        |           |                   |                     |
| 0300-A1   | Soporte Marco               | 1                                      |             |                 |                        |           |                   |                     |
| 0300-B1   | Cerradero Marco             | 2                                      |             |                 |                        |           |                   |                     |
| 0300-JD   | Falso Compás + Angular Dcha | 1                                      | Elegir mano |                 |                        |           |                   |                     |
| 0300-JI   | Falso Compás + Angular Izda |  |             |                 |                        |           |                   |                     |
| Según Alto:   |                             | 370-560                                | 561-800     | 801-1050        | 1051-1400              | 1401-1800 | 1801-2300         | Notas               |
| 0300-P0800  | Palanca                     | 1                                      | 1           | -               | -                      | -         | -                 | Elegir según tamaño |
| 0300-P1050  |                             | -                                      | -           | 1               | -                      | -         | -                 |                     |
| 0300-P1400  |                             | -                                      | -           | -               | 1                      | -         | -                 |                     |
| 0300-P1800  |                             | -                                      | -           | -               | -                      | 1         | -                 |                     |
| 0300-P2300  |                             | -                                      | -           | -               | -                      | -         | 1                 |                     |
| 0300-B4   | Bisagra Intermedia          | -                                      | -           | -               | 1                      | 1         | 1                 |                     |
| 0300-B5   | Bisagra Intermedia          | -                                      | -           | -               | 1                      | 1         | 1                 |                     |

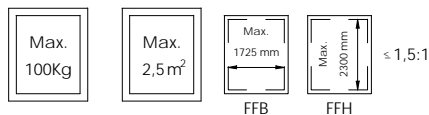

- Herraje base.  
- Consultar Herraje para 130 Kg.

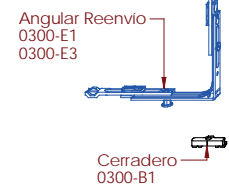
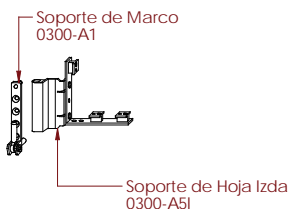



## Practicable Cota Variable - Pasiva Palanca Perimetral - Herraje PRO

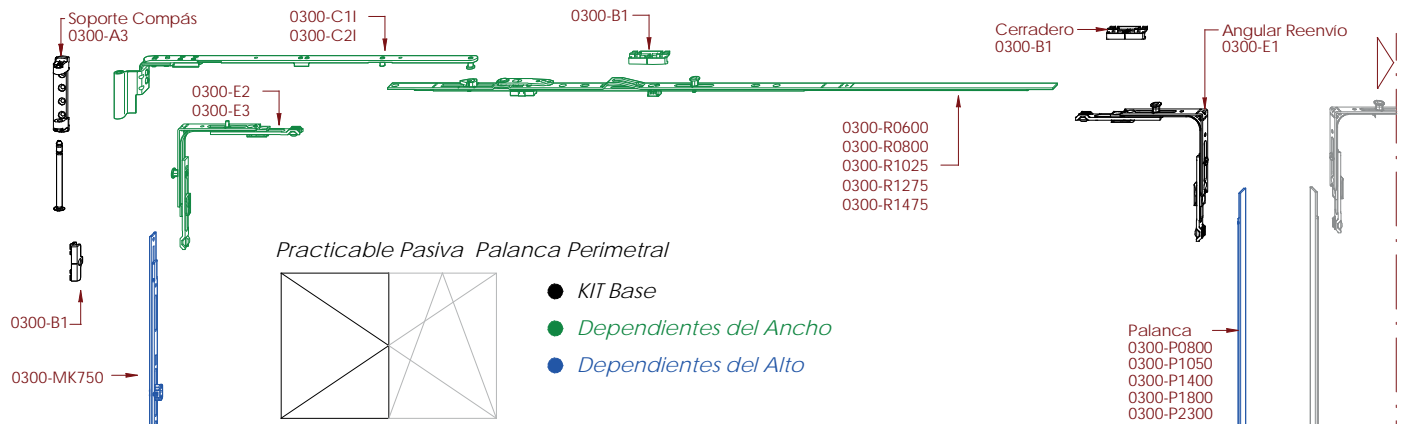

| PRACTICABLE COTA VARIABLE - HOJA PASIVA - PALANCA PERIMETRAL - DERECHA/IZQUIERDA - HERRAJE ESTANDAR |                        |  |             |                 |                        |          |                   |           |           |                            |       |
|---|------------------------|--|-------------|-----------------|------------------------|----------|-------------------|-----------|-----------|----------------------------|-------|
| Base:   |                        |  |             | Recubrimientos: |                        |          |                   |           |           |                            |       |
| 0300-E1   |                        |  |             | 0300-G1         | Rec. Soporte Compás    | 1        |                   |           |           |                            |       |
| 0300-E2   | Angular de Reenvio     | Ver tabla de angulares en la página 25 |             | 0300-G2         | Rec. Compás            | 1        |                   |           |           |                            |       |
| 0300-E3   |                        |  |             | 0300-G3D        | Rec. Soporte Hoja Dcha | 1        | Elegir según mano |           |           |                            |       |
| 0300-A5D  | Soporte Hoja Derecha   | 1                                      | Elegir mano | 0300-G3I        | Rec. Soporte Hoja Izda |          |                   |           |           |                            |       |
| 0300-A5I  | Soporte Hoja Izquierda |  |             | 0300-G4         | Rec. Soporte de Marco  | 1        |                   |           |           |                            |       |
| 0300-A3   | Soporte Compás         | 1                                      |             |                 |                        |          |                   |           |           |                            |       |
| 0300-A1   | Soporte Marco          | 1                                      |             |                 |                        |          |                   |           |           |                            |       |
| 0300-B1   | Cerradero Marco        | 3                                      |             |                 |                        |          |                   |           |           |                            |       |
| Según Ancho:  |                        |  |             | 270-370         | 371-600                | 601-800  | 801-1025          | 1026-1250 | 1251-1475 | 1476-1725                  | Notas |
| 0300-C1D  | Compás Derecha         | 1                                      | 1           | -               | -                      | -        | -                 | -         | -         | Elegir según tamaño y mano |       |
| 0300-C1I  | Compás Izquierda       |  |             |                 |                        |          |                   |           |           |                            |       |
| 0300-C2D  | Compás Derecha         | -                                      | -           | 1               | 1                      | 1        | 1                 | 1         |           |                            |       |
| 0300-C2I  | Compás Izquierda       |  |             |                 |                        |          |                   |           |           |                            |       |
| 0300-R0600  | Rail Superior          | 1                                      | 1           | -               | -                      | -        | -                 | -         | -         |                            |       |
| 0300-R0800  |                        | -                                      | -           | 1               | -                      | -        | -                 | -         | -         |                            |       |
| 0300-R1025  |                        | -                                      | -           | -               | 1                      | -        | -                 | -         | -         |                            |       |
| 0300-R1250  |                        | -                                      | -           | -               | -                      | 1        | -                 | -         | -         |                            |       |
| 0300-R1475  | -                      | -                                      | -           | -               | -                      | -        | 1                 | 1         | 1         |                            |       |
| 0300-M500   | Prolongador de Cierre  | -                                      | -           | -               | 1                      | 1        | -                 | -         | 1         |                            |       |
| 0300-M750   |                        | -                                      | -           | -               | -                      | -        | -                 | 1         | -         |                            |       |
| 0200-MK750  |                        | Compás Adicional                       | -           | -               | -                      | -        | -                 | -         | -         | 1                          |       |
| 0200-ZSR  | Compás Adicional       | -                                      | -           | -               | -                      | -        | -                 | -         | 1         |                            |       |
| 0300-B1   | Cerradero Marco        | -                                      | -           | -               | 2                      | 2        | 2                 | 2         | 3         |                            |       |
| Según Alto:   |                        |  |             | 370-560         | 561-800                | 801-1050 | 1051-1400         | 1401-1800 | 1801-2300 | Notas                      |       |
| 0300-P0800  | Palanca                | 1                                      | 1           | -               | -                      | -        | -                 | -         | -         | Elegir según tamaño        |       |
| 0300-P1050  |                        | -                                      | -           | 1               | -                      | -        | -                 | -         | -         |                            |       |
| 0300-P1400  |                        | -                                      | -           | -               | 1                      | -        | -                 | -         | -         |                            |       |
| 0300-P1800  |                        | -                                      | -           | -               | -                      | 1        | -                 | -         | -         |                            |       |
| 0300-P2300  |                        | -                                      | -           | -               | -                      | -        | -                 | 1         | -         |                            |       |
| 0300-M500   | Prolongador de Cierre  | -                                      | -           | 1               | -                      | 1        | -                 | -         | -         | Elegir según tamaño        |       |
| 0300-M750   |                        | -                                      | -           | -               | 1                      | -        | -                 | 1         | -         |                            |       |
| 0200-MK750  | Compás Adicional       | -                                      | -           | -               | -                      | -        | 1                 | 1         | -         |                            |       |
| 0300-B1   | Cerradero Marco        | -                                      | -           | 1               | 1                      | 2        | 2                 | 2         | -         |                            |       |

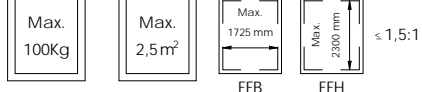

- Consultar Herraje para 130 Kg.

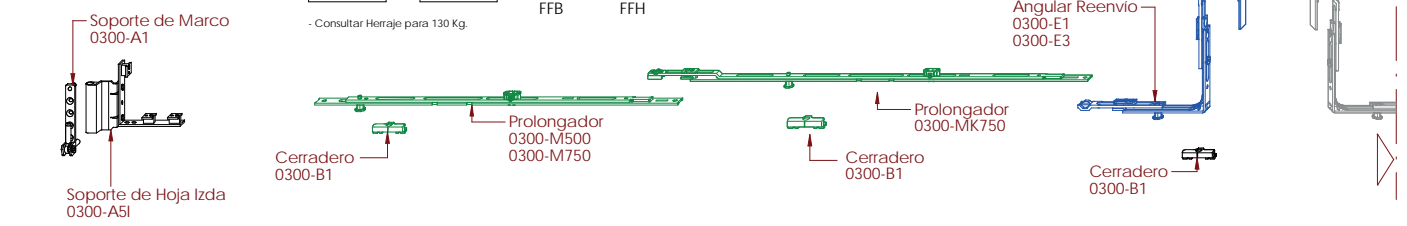

## Practicable Cota Variable - Pasiva Palanca Perimetral - Herraje ECO

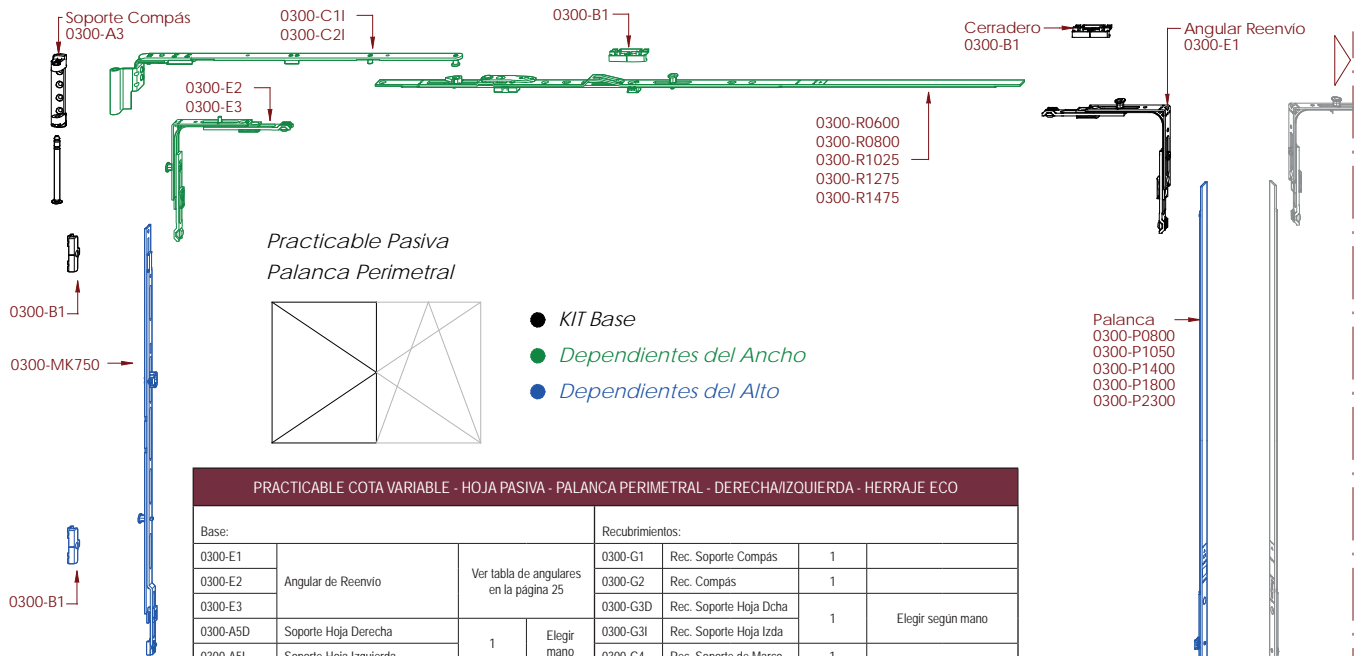

| PRACTICABLE COTA VARIABLE - HOJA PASIVA - PALANCA PERIMETRAL - DERECHA/IZQUIERDA - HERRAJE ECO |                        |  |             |                 |                        |           |                   |                     |                            |
|--|------------------------|--|-------------|-----------------|------------------------|-----------|-------------------|---------------------|----------------------------|
| Base:  |                        |  |             | Recubrimientos: |                        |           |                   |                     |                            |
| 0300-E1  | Angular de Reenvio     | Ver tabla de angulares en la página 25 |             | 0300-G1         | Rec. Soporte Compás    | 1         |                   |                     |                            |
| 0300-E2  |                        |  |             | 0300-G2         | Rec. Compás            | 1         |                   |                     |                            |
| 0300-E3  |                        |  |             | 0300-G3D        | Rec. Soporte Hoja Dcha | 1         | Elegir según mano |                     |                            |
| 0300-A5D   | Soporte Hoja Derecha   | 1                                      | Elegir mano | 0300-G3I        | Rec. Soporte Hoja Izda | 1         |                   |                     |                            |
| 0300-A5I   | Soporte Hoja Izquierda |  |             | 0300-G4         | Rec. Soporte de Marco  | 1         |                   |                     |                            |
| 0300-A3  | Soporte Compás         | 1                                      |             |                 |                        |           |                   |                     |                            |
| 0300-A1  | Soporte Marco          | 1                                      |             |                 |                        |           |                   |                     |                            |
| 0300-B1  | Cerradero Marco        | 3                                      |             |                 |                        |           |                   |                     |                            |
| Según Ancho:   |                        | 270-370                                | 371-600     | 601-800         | 801-1025               | 1026-1250 | 1251-1475         | 1476-1725           | Notas                      |
| 0300-C1D   | Compás Derecha         | 1                                      | 1           | -               | -                      | -         | -                 | -                   | Elegir según tamaño y mano |
| 0300-C1I   | Compás Izquierda       | -                                      | -           | 1               | 1                      | 1         | 1                 | 1                   |                            |
| 0300-C2D   | Compás Derecha         | -                                      | -           | 1               | 1                      | 1         | 1                 | 1                   |                            |
| 0300-C2I   | Compás Izquierda       | -                                      | -           | 1               | 1                      | 1         | 1                 | 1                   |                            |
| 0300-R0600   | Rail Superior          | 1                                      | 1           | -               | -                      | -         | -                 | -                   | Elegir según tamaño        |
| 0300-R0800   |                        | -                                      | -           | 1               | -                      | -         | -                 | -                   |                            |
| 0300-R1025   |                        | -                                      | -           | -               | 1                      | -         | -                 | -                   |                            |
| 0300-R1250   |                        | -                                      | -           | -               | -                      | 1         | -                 | -                   |                            |
| 0300-R1475   |                        | -                                      | -           | -               | -                      | -         | 1                 | 1                   |                            |
| 0200-ZSR   | Compás Adicional       | -                                      | -           | -               | -                      | -         | -                 | 1                   |                            |
| 0300-B1  | Cerradero Marco        | -                                      | -           | -               | 1                      | 1         | 1                 | 1                   |                            |
| Según Alto:  |                        | 370-560                                | 561-800     | 801-1050        | 1051-1400              | 1401-1800 | 1801-2300         | Notas               |                            |
| 0300-P0800   | Palanca                | 1                                      | 1           | -               | -                      | -         | -                 | Elegir según tamaño |                            |
| 0300-P1050   |                        | -                                      | -           | 1               | -                      | -         | -                 |                     |                            |
| 0300-P1400   |                        | -                                      | -           | -               | 1                      | -         | -                 |                     |                            |
| 0300-P1800   |                        | -                                      | -           | -               | -                      | 1         | -                 |                     |                            |
| 0300-P2300   |                        | -                                      | -           | -               | -                      | -         | 1                 |                     |                            |
| 0300-M500  | Prolongador de Cierre  | -                                      | -           | -               | 1                      | 1         | -                 | Elegir según tamaño |                            |
| 0300-M750  |                        | -                                      | -           | -               | -                      | -         | 1                 |                     |                            |
| 0300-B1  | Cerradero Marco        | -                                      | -           | -               | 1                      | 1         | 2                 |                     |                            |

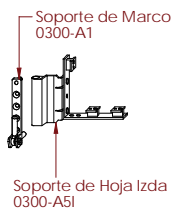
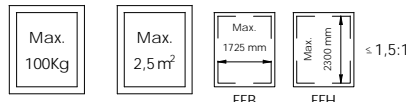

- Herraje base.  
 - Consultar Herraje para 130 Kg.

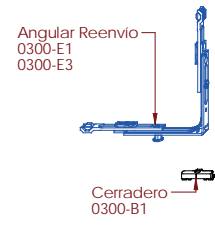

## Practicable Cota Variable - Hoja Pasiva Pasadores - Herraje PRO

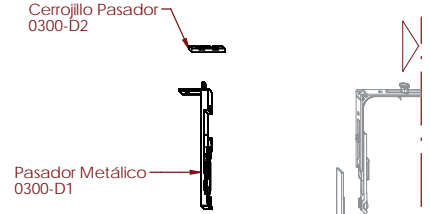
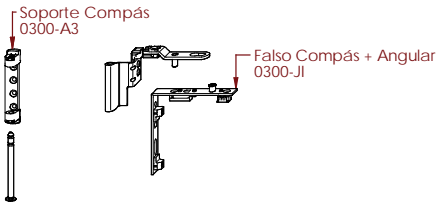

### Practicable Pasiva Pasadores

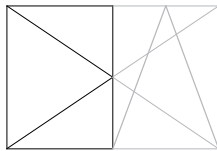

- KIT Base
- Dependientes del Ancho
- Dependientes del Alto

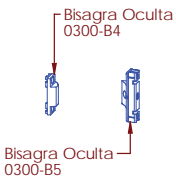

| PRÁCTICABLE COTA VARIABLE - HOJA PASIVA - PASADOR - DERECHA/IZQUIERDA - HERRAJE ESTÁNDAR |                             |         |             |                 |                        |           |                   |       |
|--|-----------------------------|---------|-------------|-----------------|------------------------|-----------|-------------------|-------|
| Base:  |                             |         |             | Recubrimientos: |                        |           |                   |       |
| 0300-A5D   | Soporte Hoja Derecha        | 1       | Elegir mano | 0300-G1         | Rec. Soporte Compás    | 1         |                   |       |
| 0300-A5I   | Soporte Hoja Izquierda      |         |             | 0300-G2         | Rec. Compás            | 1         |                   |       |
| 0300-A1  | Soporte Marco               | 1       |             | 0300-G3D        | Rec. Soporte Hoja Dcha | 1         | Elegir según mano |       |
| 0300-B1  | Cerradero Marco             | 2       |             | 0300-G3I        | Rec. Soporte Hoja Izda |           |                   |       |
| 0300-JD  | Falso Compás + Angular Dcha | 1       | Elegir mano | 0300-G4         | Rec. Soporte de Marco  | 1         |                   |       |
| 0300-JI  | Falso Compás + Angular Izda |         |             |                 |                        |           |                   |       |
| 0300-D1  | Pasador Metálico            | 2       |             |                 |                        |           |                   |       |
| 0300-D2  | Cerrojillo para Pasador     | 2       |             |                 |                        |           |                   |       |
| Según Alto:  |                             | 370-560 | 561-800     | 801-1050        | 1051-1400              | 1401-1800 | 1801-2300         | Notas |
| 0300-B4  | Bisagra Intermedia          | -       | -           | 1               | 1                      | 2         | 2                 |       |
| 0300-B5  | Bisagra Intermedia          | -       | -           | 1               | 1                      | 2         | 2                 |       |

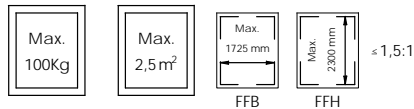
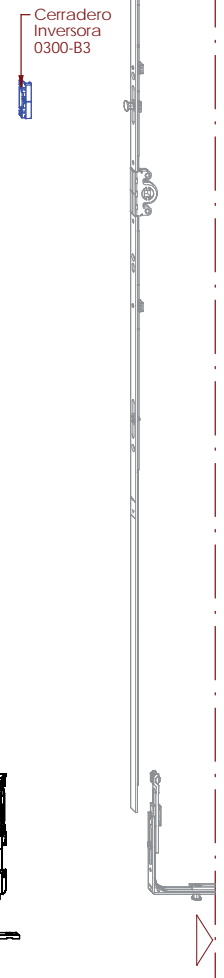

- Herraje base.  
- Consultar Herraje para 130 Kg.

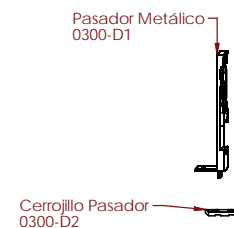
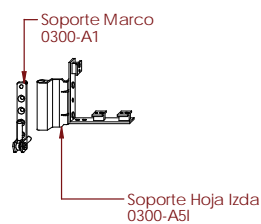

## Practicable Cota Variable - Hoja Pasiva Pasadores - Herraje ECO

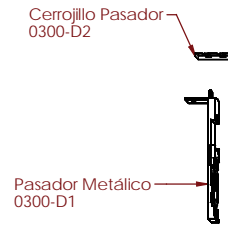
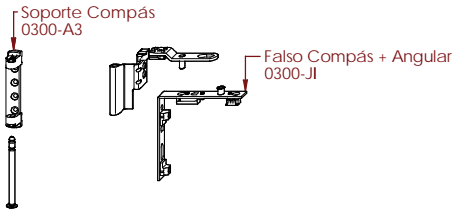

### Practicable Pasiva Pasadores

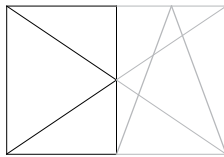

- *KIT Base*
- *Dependientes del Ancho*
- *Dependientes del Alto*

| PRACTICABLE COTA VARIABLE - HOJA PASIVA - PASADOR - DERECHA/IZQUIERDA - HERRAJE ESTANDAR |                             |         |             |                 |                        |           |                   |       |
|--|-----------------------------|---------|-------------|-----------------|------------------------|-----------|-------------------|-------|
| Base:  |                             |         |             | Recubrimientos: |                        |           |                   |       |
| 0300-A5D   | Soporte Hoja Derecha        | 1       | Elegir mano | 0300-G1         | Rec. Soporte Compás    | 1         |                   |       |
| 0300-A5I   | Soporte Hoja Izquierda      |         |             | 0300-G2         | Rec. Compás            | 1         |                   |       |
| 0300-A1  | Soporte Marco               | 1       |             | 0300-G3D        | Rec. Soporte Hoja Dcha | 1         | Elegir según mano |       |
| 0300-B1  | Cerradero Marco             | 2       |             | 0300-G3I        | Rec. Soporte Hoja Izda |           |                   |       |
| 0300-JD  | Falso Compás + Angular Dcha | 1       | Elegir mano | 0300-G4         | Rec. Soporte de Marco  | 1         |                   |       |
| 0300-JI  | Falso Compás + Angular Izda |         |             |                 |                        |           |                   |       |
| 0300-D1  | Pasador Metálico            | 2       |             |                 |                        |           |                   |       |
| 0300-D2  | Cerrojillo para Pasador     | 2       |             |                 |                        |           |                   |       |
| Según Alto:  |                             | 370-560 | 561-800     | 801-1050        | 1051-1400              | 1401-1800 | 1801-2300         | Notas |
| 0300-B4  | Bisagra Intermedia          | -       | -           | -               | 1                      | 1         | 1                 |       |
| 0300-B5  | Bisagra Intermedia          | -       | -           | -               | 1                      | 1         | 1                 |       |

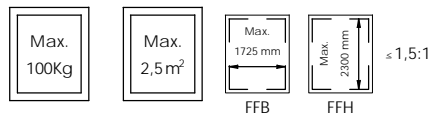
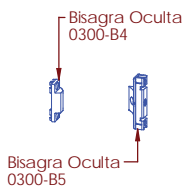

- Herraje base.
- Consultar Herraje para 130 Kg.

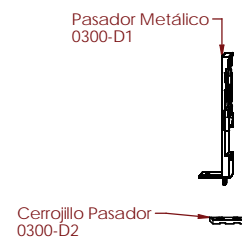
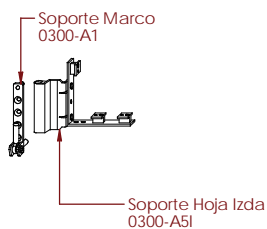

## Abatible - Cierre Perimetral - Herraje PRO

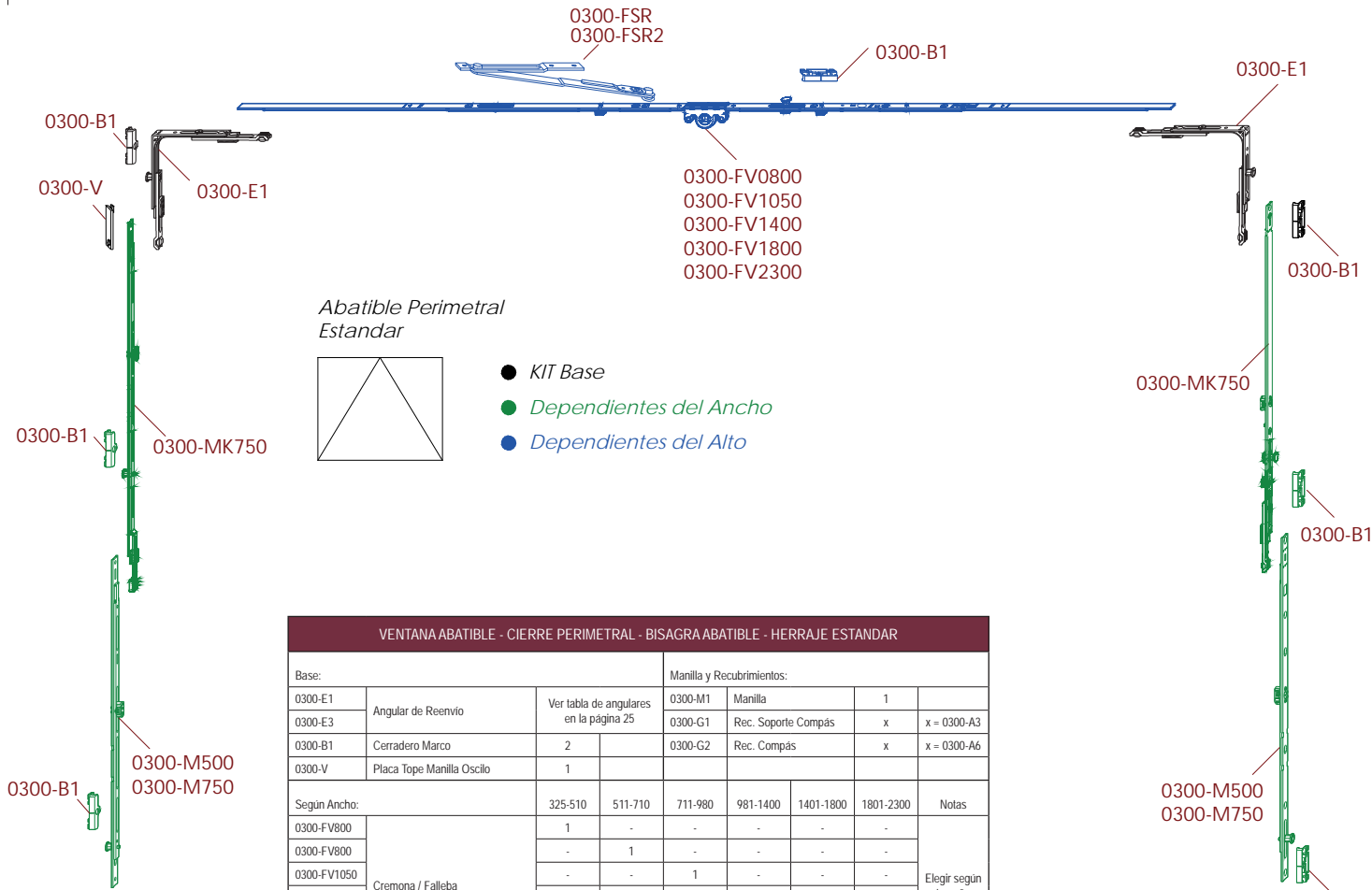

| VENTANA ABATIBLE - CIERRE PERIMETRAL - BISAGRA ABATIBLE - HERRAJE ESTANDAR |                                |  |                           |                     |           |             |           |                     |
|--|--------------------------------|--|---------------------------|---------------------|-----------|-------------|-----------|---------------------|
| Base:  |                                |  | Manilla y Recubrimientos: |                     |           |             |           |                     |
| 0300-E1  | Angular de Reenvio             | Ver tabla de angulares en la página 25 | 0300-M1                   | Manilla             | 1         |             |           |                     |
| 0300-E3  |                                |  | 0300-G1                   | Rec. Soporte Compás | x         | x = 0300-A3 |           |                     |
| 0300-B1  | Cerradero Marco                | 2                                      | 0300-G2                   | Rec. Compás         | x         | x = 0300-A6 |           |                     |
| 0300-V   | Placa Tope Manilla Oscilo      | 1                                      |                           |                     |           |             |           |                     |
| Según Ancho:   |                                | 325-510                                | 511-710                   | 711-980             | 981-1400  | 1401-1800   | 1801-2300 | Notas               |
| 0300-FV800   | Cremona / Falleba              | 1                                      | -                         | -                   | -         | -           | -         | Elegir según tamaño |
| 0300-FV800   |                                | -                                      | 1                         | -                   | -         | -           | -         |                     |
| 0300-FV1050  |                                | -                                      | -                         | 1                   | -         | -           | -         |                     |
| 0300-FV1400  |                                | -                                      | -                         | -                   | 1         | -           | -         |                     |
| 0300-FV1800  |                                | -                                      | -                         | -                   | -         | 1           | -         |                     |
| 0300-FV2300  |                                | -                                      | -                         | -                   | -         | -           | 1         |                     |
| 0300-FSR   | Compás Abatible                | 1                                      | 1                         | 1                   | 2         | 2           | 2         |                     |
| 0300-FSR2  | Pieza de ajuste para el compás | 2                                      | 2                         | 2                   | 4         | 4           | 4         |                     |
| 0300-A3  | Soporte Compás                 | 2                                      | 2                         | 2                   | 3         | 3           | 4         | Elegir según tamaño |
| 0300-A6  | Bisagra Abatible               |  |                           |                     |           |             |           |                     |
| 0300-B1  | Cerradero Marco                | -                                      | -                         | 1                   | 1         | 2           | 3         |                     |
| Según Alto:  |                                | 280-800                                | 801-1050                  | 1051-1400           | 1401-1800 | 1801-2300   |           | Notas               |
| 0300-M500  | Prolongador de Cierre          | -                                      | 2                         | -                   | 2         | -           | -         | Elegir según tamaño |
| 0300-M750  |                                | -                                      | -                         | 2                   | -         | 2           | -         |                     |
| 0300-MK750   |                                | -                                      | -                         | -                   | 2         | 2           | -         |                     |
| 0300-B1  |                                | Cerradero Marco                        | -                         | 2                   | 2         | 4           | 4         |                     |

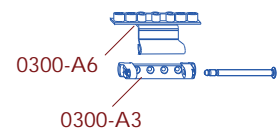
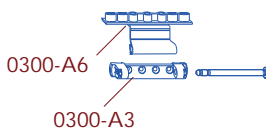
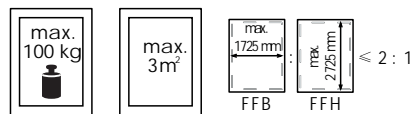

## Abatible - Cierre Perimetral - Herraje ECO

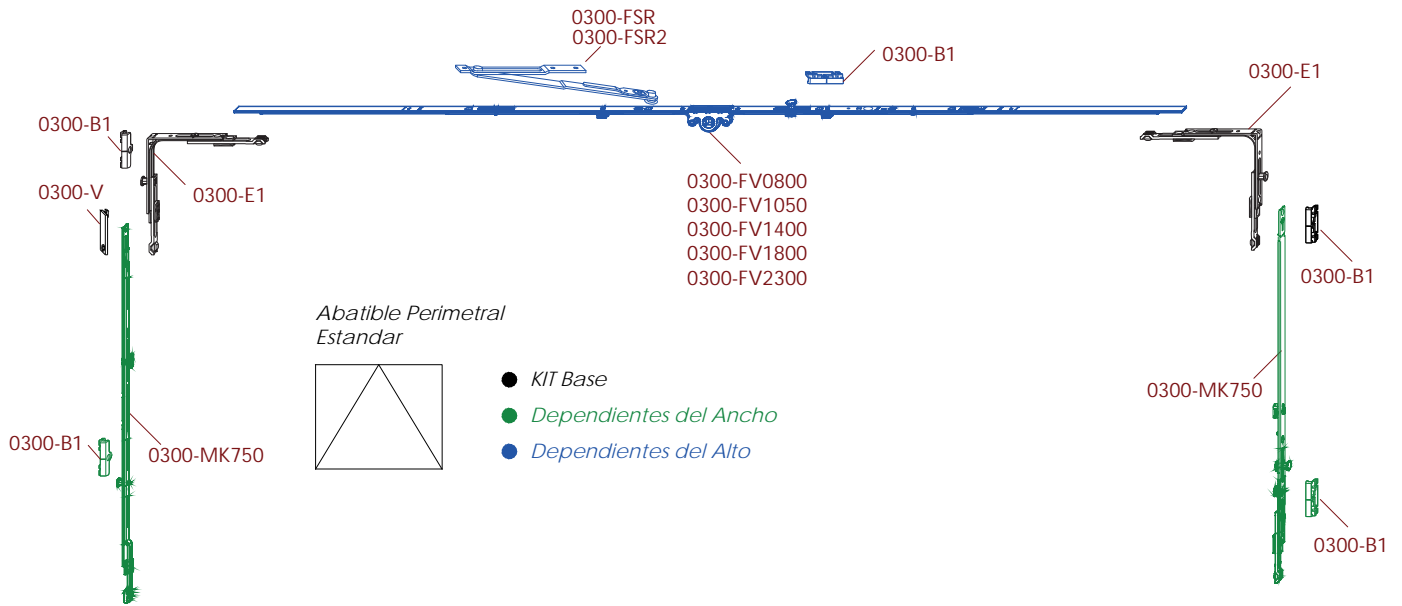

| VENTANA ABATIBLE - CIERRE PERIMETRAL - BISAGRA ABATIBLE - HERRAJE ESTANDAR |                                |  |          |                           |           |             |           |                     |
|--|--------------------------------|--|----------|---------------------------|-----------|-------------|-----------|---------------------|
| Base:  |                                |  |          | Manilla y Recubrimientos: |           |             |           |                     |
| 0300-E1  | Angular de Reenvio             | Ver tabla de angulares en la página 25 | 0300-M1  | Manilla                   | 1         |             |           |                     |
| 0300-E3  |                                |  | 0300-G1  | Rec. Soporte Compás       | x         | x = 0300-A3 |           |                     |
| 0300-B1  | Cerradero Marco                | 2                                      | 0300-G2  | Rec. Compás               | x         | x = 0300-A6 |           |                     |
| 0300-V   | Placa Tope Manilla Oscilo      | 1                                      |          |                           |           |             |           |                     |
| Según Ancho:   |                                | 325-510                                | 511-710  | 711-980                   | 981-1400  | 1401-1800   | 1801-2300 | Notas               |
| 0300-FV800   | Cremona / Falleba              | 1                                      | -        | -                         | -         | -           | -         | Elegir según tamaño |
| 0300-FV800   |                                | -                                      | 1        | -                         | -         | -           | -         |                     |
| 0300-FV1050  |                                | -                                      | -        | 1                         | -         | -           | -         |                     |
| 0300-FV1400  |                                | -                                      | -        | -                         | 1         | -           | -         |                     |
| 0300-FV1800  |                                | -                                      | -        | -                         | -         | 1           | -         |                     |
| 0300-FV2300  |                                | -                                      | -        | -                         | -         | -           | 1         |                     |
| 0300-FSR   | Compás Abatible                | 1                                      | 1        | 1                         | 2         | 2           | 2         |                     |
| 0300-FSR2  | Pieza de ajuste para el compás | 2                                      | 2        | 2                         | 4         | 4           | 4         |                     |
| 0300-A3  | Soporte Compás                 | 2                                      | 2        | 2                         | 3         | 3           | 4         | Elegir según tamaño |
| 0300-A6  | Bisagra Abatible               |  |          |                           |           |             |           |                     |
| 0300-B1  | Cerradero Marco                | -                                      | -        | 1                         | 1         | 2           | 3         |                     |
| Según Alto:  |                                | 280-800                                | 801-1050 | 1051-1400                 | 1401-1800 | 1801-2300   |           | Notas               |
| 0300-M500  | Prolongador de Cierre          | -                                      | -        | 2                         | 2         | -           |           | Elegir según tamaño |
| 0300-M750  |                                | -                                      | -        | -                         | -         | 2           |           |                     |
| 0300-MK750   |                                | -                                      | -        | -                         | -         | -           |           |                     |
| 0300-B1  | Cerradero Marco                | -                                      | -        | 2                         | 2         | 2           |           |                     |

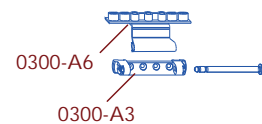
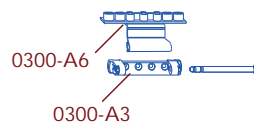
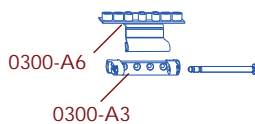
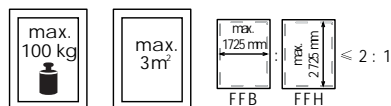

## Abatible - Cierre Superior e Inferior

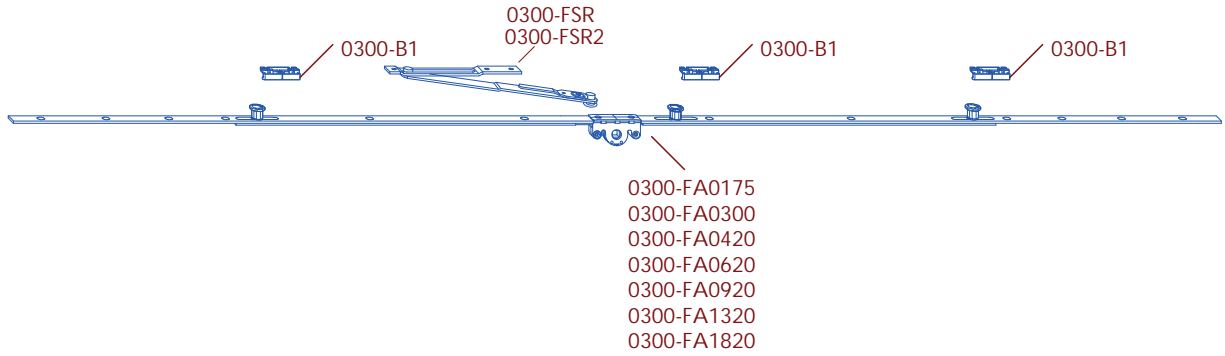

Abatible  
NO Perimetral

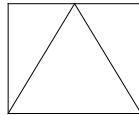

- KIT Base
- Dependientes del Ancho
- Dependientes del Alto

| VENTANA ABATIBLE - CIERRE PERIMETRAL - BISAGRA ABATIBLE - HERRAJE ESTANDAR |                                |         |                           |                     |         |         |          |             |           |                     |
|--|--------------------------------|---------|---------------------------|---------------------|---------|---------|----------|-------------|-----------|---------------------|
| Base:  |                                |         | Manilla y Recubrimientos: |                     |         |         |          |             |           |                     |
|  |                                |         | 0300-M1                   | Manilla             | 1       |         |          |             |           |                     |
|  |                                |         | 0300-G1                   | Rec. Soporte Compás | x       |         |          | x = 0300-A3 |           |                     |
|  |                                |         | 0300-G2                   | Rec. Compás         | x       |         |          | x = 0300-A6 |           |                     |
| Según Ancho:   |                                | 175-199 | 300-420                   | 421-620             | 621-920 | 921-980 | 981-1320 | 1321-1820   | 1821-2350 | Notas               |
| 0300-FA0175  | Cremona / Falleba              | 1       | -                         | -                   | -       | -       | -        | -           | -         | Elegir según tamaño |
| 0300-FA0300  |                                | -       | 1                         | -                   | -       | -       | -        | -           | -         |                     |
| 0300-FA0420  |                                | -       | -                         | 1                   | -       | -       | -        | -           | -         |                     |
| 0300-FA0620  |                                | -       | -                         | -                   | 1       | -       | -        | -           | -         |                     |
| 0300-FA0920  |                                | -       | -                         | -                   | -       | 1       | 1        | -           | -         |                     |
| 0300-FA1320  |                                | -       | -                         | -                   | -       | -       | -        | 1           | -         |                     |
| 0300-FA1820  |                                | -       | -                         | -                   | -       | -       | -        | -           | 1         |                     |
| 0300-FSR   | Compás Abatible                | 1       | 1                         | 1                   | 1       | 2       | 2        | 2           | 2         |                     |
| 0300-FSR2  | Pieza de ajuste para el compás | 2       | 2                         | 2                   | 2       | 4       | 4        | 4           | 4         |                     |
| 0300-A3  | Soporte Compás                 | 2       | 2                         | 2                   | 2       | 2       | 3        | 3           | 4         | Elegir según tamaño |
| 0300-A6  | Bisagra Abatible               |         |                           |                     |         |         |          |             |           |                     |
| 0300-B1  | Cerradero Marco                | 1       | 2                         | 2                   | 2       | 3       | 3        | 3           | 4         |                     |

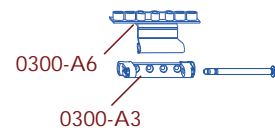
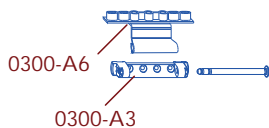
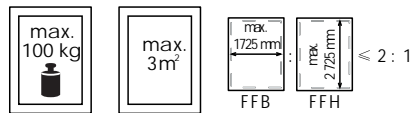





## Campo de Aplicación para los Angulares

Las siguientes tablas muestran los posibles campos de aplicación de los angulares.

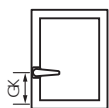

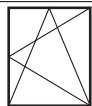
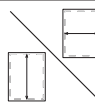

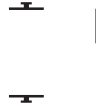
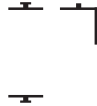
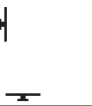
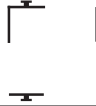
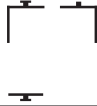

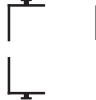
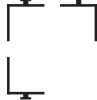

Sólo válido para las fallebas 0300-FFxxxx y 0300-FVxxxx y para las palancas 0300-Pxxxx.

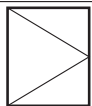
Oscilobatiente Cota FIJA, 1 hoja

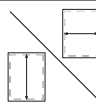
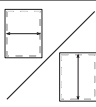







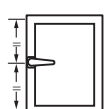

|   |    |   |   |  |
|---|---|---|---|--|
|  | 270<br>-<br>370   | 371<br>-<br>600   | 601<br>-<br>max   |  |
| 230<br>-<br>325   |    |    |    |  |
| 326<br>-<br>420   |   |   |   |  |
| 421<br>-<br>max   |  |  |  |  |

Practicable/Oscilobatiente Cota FIJA

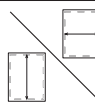
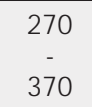





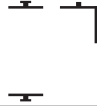

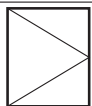

|   |  |    |   |   |
|---|---|---|---|---|
|  | 280<br>-<br>max   | 371<br>-<br>600   | 601<br>-<br>max   |  |
| 230<br>-<br>450   |   |    |    | 230<br>-<br>450   |
| 451<br>-<br>545   | Palanca   |   |   | 451<br>-<br>max   |
| 546<br>-<br>max   |   |  |  |   |

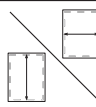
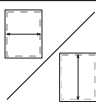
Oscilobatiente Cota VARIABLE, 1 hoja

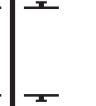

|   |  |   |   |  |
|---|---|---|---|--|
|  | 270<br>-<br>370   | 371<br>-<br>600   | 601<br>-<br>max   |  |
| 230<br>-<br>325   |  | FF0465<br>GK=114  | FF0465<br>GK=114  |  |
| 326<br>-<br>510   |  |  |  |  |
| 511<br>-<br>max   |  |  |  |  |

Practicable/Oscilobatiente Cota VARIABLE

|   |  |  |   |   |
|---|---|---|---|---|
|  | 280<br>-<br>max   | 371<br>-<br>600   | 601<br>-<br>max   |  |
| 230<br>-<br>410   |   | FF0465<br>GK=114  | FF0465<br>GK=114  | 230<br>-<br>410   |
| 411<br>-<br>560   | Palanca   |  |  | 411<br>-<br>560   |
| 561<br>-<br>710   |   |  |  | 561<br>-<br>max   |
| 711<br>-<br>980   | Palanca<br>1050   |  |  |   |
| 981<br>-<br>max   |   |  |  |   |

E1 | E2 | E3 | D1

GK=Posición de la manilla



## Campo de Aplicación

### Pesos máximos de hojas

Los pesos máximos de hoja, detallados a continuación, de los diferentes sistemas de herraje no deben sobrepasarse. La pieza con la menor fuerza de soporte autorizada es la que define el peso máximo de hoja. Deben tenerse en cuenta los diagramas de aplicación, así como la definición de las piezas de herraje.

### Tamaños de hojas

Los siguientes diagramas de aplicación muestran los anchos y altos permitidos de canal de herraje de hojas dependiendo de los diferentes pesos de cristales o los grosores totales de cristales. Las dimensiones de canal de herraje de hojas de ahí resultantes no deben sobrepasarse en ningún caso, como tampoco el peso máximo de hoja.

### Campos de aplicación

- Ancho mínimo canal de herraje 270 mm
- Máx. ancho canal de herraje hoja 1725 mm
- A partir de 1475 mm ancho canal de herraje con compás adicional 0300-ZSR
- Altura min. de canal de herraje 230 mm
- Alto máx. de canal d herraje 2800 mm
- Tamaño max. de hoja 3 m<sup>2</sup>
- Máx. Peso hoja 100 o 130 kg
- Relación de lado FFB : FFH  $\leq$  2:1

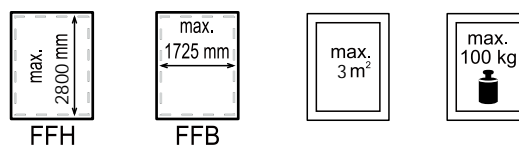

Nota:



En grosores de vidrio inferiores a 12 mm, todos tamaños de hoja comprendidos en los campos de aplicación en la relación de lado FFB : FFH  $\leq$  2 : 1, están permitidos, siempre y cuando no incumplan otro de los puntos del "campo de aplicación".

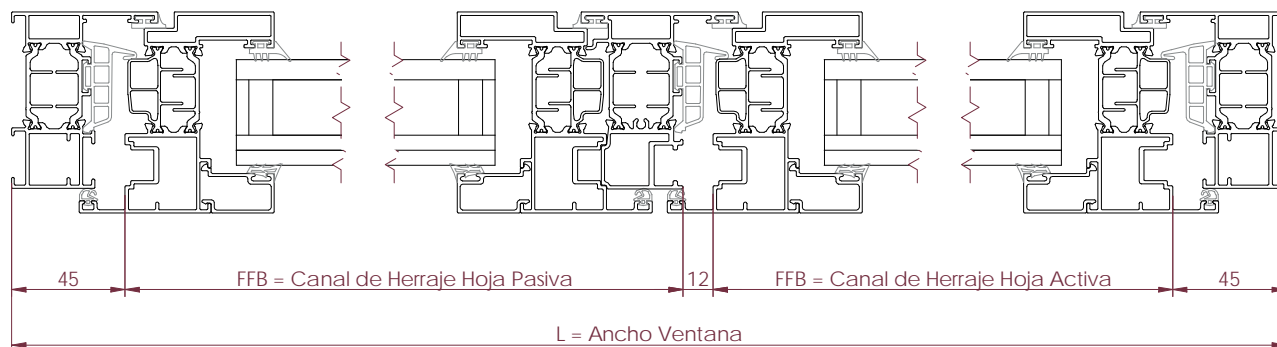

Ventana de 1 Hoja  
FFB = L - 90  
FFH = H - 90

Ventana de 2 Hojas  
FFB = (L - 102) / 2  
FFH = H - 90

Nota: Formulas aplicables sólo a las series  
**Nordic60, Nordic70 y Atlantic.**

Pesos máximos - Gráficas

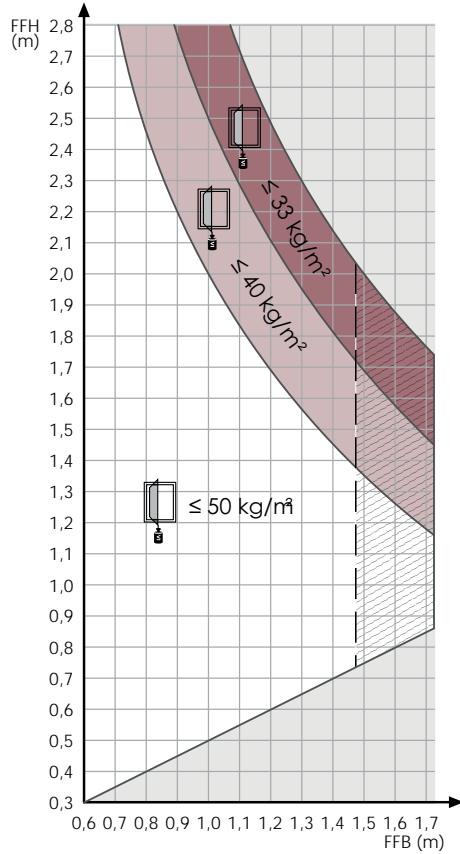

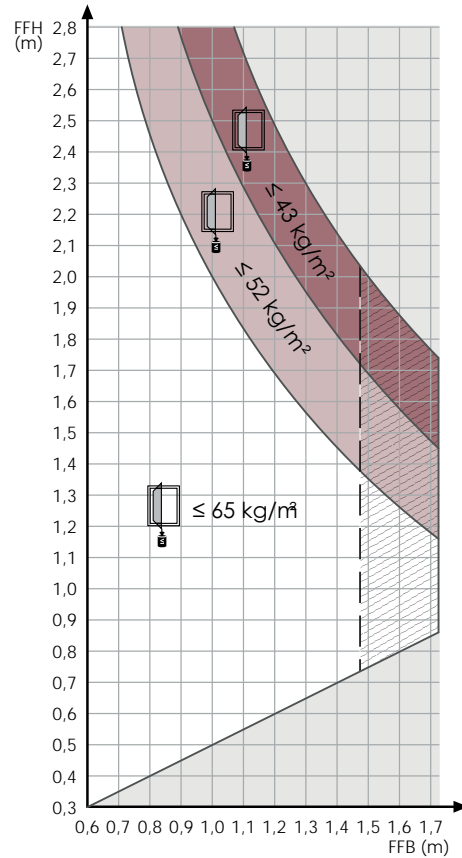

Peso máximo de hoja 100 kg



Peso máximo de hoja 130 kg

Leyenda

 Peso en kg por m<sup>2</sup> (inferior/igual)

 Solo con compás adicional ZSR

 Espacio inadmisibile

| mm | kg/m <sup>2</sup> |
|----|-------------------|
| 26 | 65                |
| 24 | 60                |
| 20 | 50                |
| 16 | 40                |
| 14 | 35                |
| 12 | 30                |
| 10 | 25                |

1 mm de cristal = 2,5 kg/m<sup>2</sup>

 = Peso del cristal por m<sup>2</sup>

 = Grosor de cristal

## Montaje de las piezas para el marco

### Ventana Oscilobatiente - Ventana cuadrada

Taladrar alojamientos para el soporte de compás (1) y de marco (2), según planos de mecanizado (disponibles en el catálogo de cada serie).

Tanto el soporte de compás como el de marco tienen las mismas distancias de taladro.



Indicación: Montar el compás y el angular tras el montaje de los cerraderos.

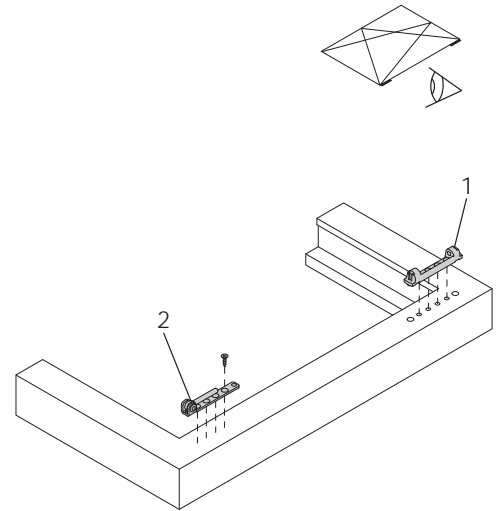

### Posiciones de los cerraderos

En los siguientes dibujos quedan detalladas las posiciones de los cerraderos. La cantidad de cerraderos depende de las dimensiones de la ventana.



Indicación: Las medidas en los dibujos se refieren al canto inferior del marco hasta la entrada del bulón.

#### 1) Versión Oscilobatiente

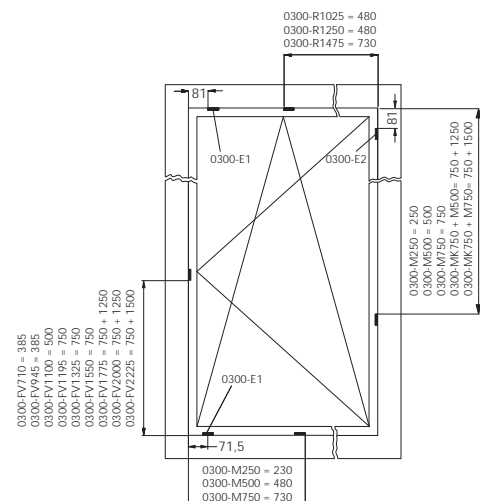
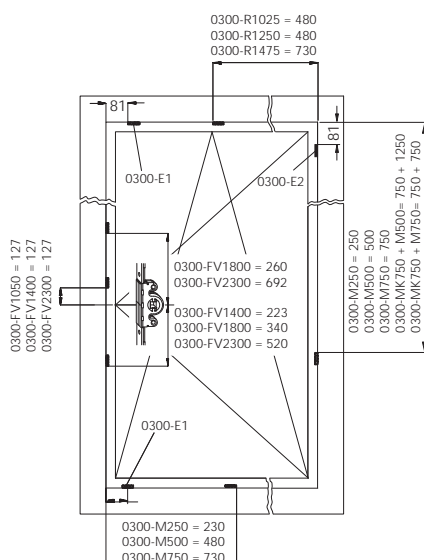

## Montaje de las piezas para el marco

### 2) Versión Practicable Pasiva

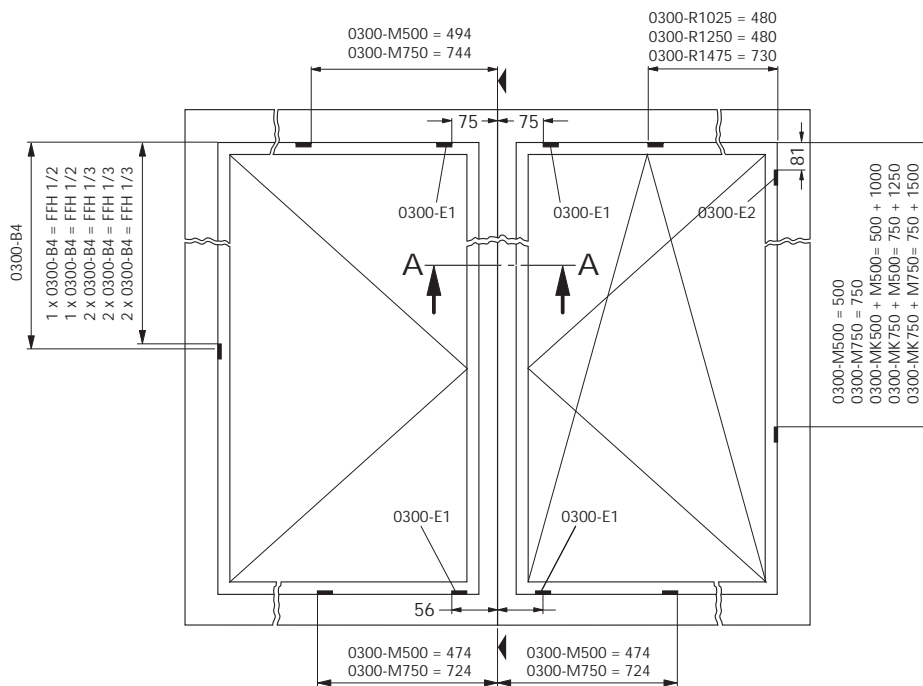

Dibujo 3: Posicionamiento de cerraderos en hojas pasivas, practicable y practicable oscilo

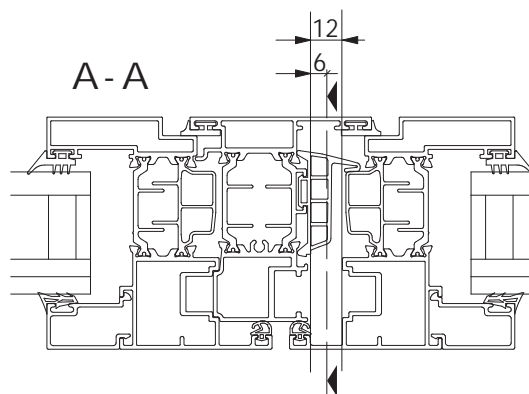

## Altura de la manilla en Fallebas de cota Fija

Si se monta una falleba/cremona de cota fija (FF), la cota de posición de la manilla "GK" es dependiente de la altura de canal de herraje "FFH". Ver dibujo 1.

Las medidas exactas, las encontrará en la tabla siguiente:

| ALTO DE CANAL DE HERRAJE<br>FFH (MM) | POSICIÓN DE MANILLA<br>GK (MM) | REFERENCIA A UTILIZAR |
|--------------------------------------|--------------------------------|-----------------------|
| 230-324                              | GK=114*                        | Ref. 0300-FF0465      |
| 325-420                              | GK=114*                        | Ref. 0300-FF0465      |
| 421-460                              | GK=210                         | Ref. 0300-FF0465      |
| 461-700                              | GK= 210                        | Ref. 0300-FF0710      |
| 701-850                              | GK=260                         | Ref. 0300-FF0945      |
| 851-1100                             | GK=375                         | Ref. 0300-FF1100      |
| 1101-1325                            | GK=550                         | Ref. 0300-FF1325      |
| 1326-1550                            | GK=550                         | Ref. 0300-FF1550      |
| 1551-1775                            | GK=550                         | Ref. 0300-FF1775      |
| 1776-2000                            | GK=1050                        | Ref. 0300-FF2000      |
| 2001-2225                            | GK=1050                        | Ref. 0300-FF2225      |

\* Necesario el montaje del angular 0300-E3

Taladrar los agujeros del cajetín de la cremona (Dibujo 2) según medidas adjuntas. Falleba con aguja de 15,5mm. (Para más información sobre el mecanizado ver el catálogo de la serie que se está trabando). El fresado del cajetín de la cremona se efectúa desde el lado del canal de herraje.

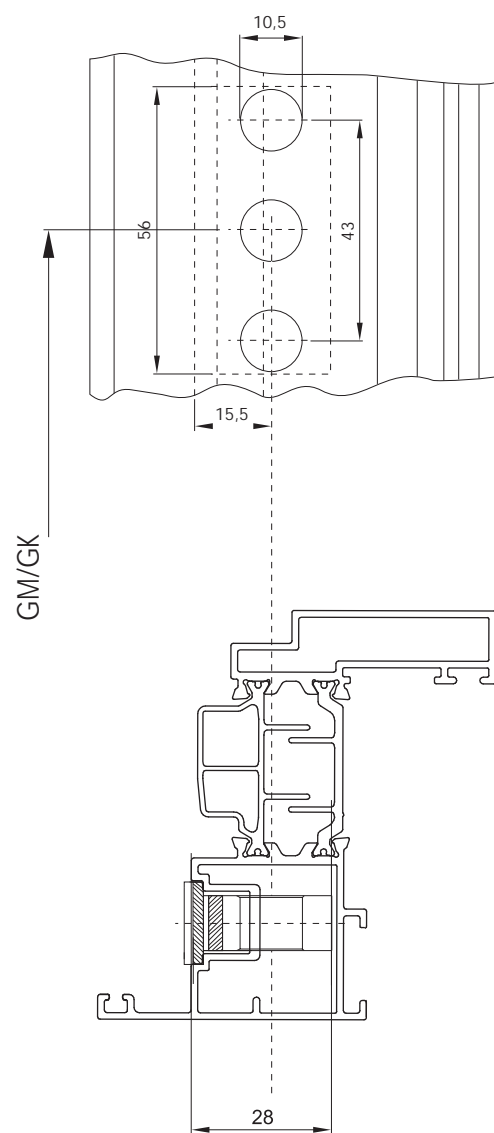
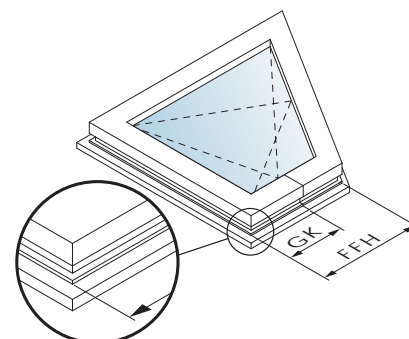

En los siguientes dibujos, tenemos los mecanizados para fallebas con aguja de entre 25 y 50mm. Por tanto, fallebas para perfil de puerta.

En el dibujo 3 tenemos la falleba con cerradura, mientras que en el dibujo 4 tenemos simplemente el mecanizado para la falleba, sin cerradura.

"D" representa la medida de aguja de la falleba.

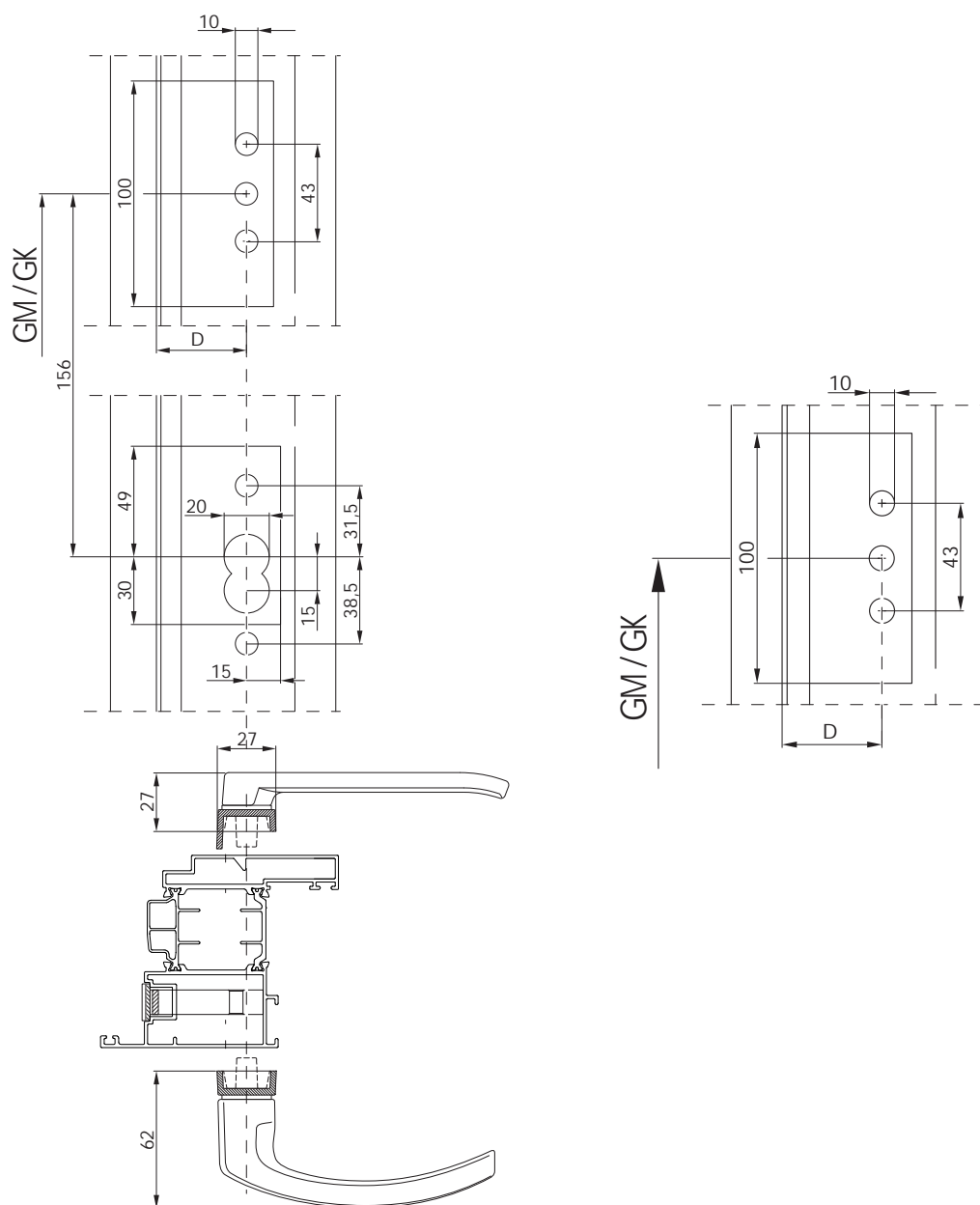

## Montaje de las Piezas de Herraje en la Hoja. Guía rápida

Proceda como sigue una vez preparada la ventana para el montaje.

Nota: Comience por el lado de la cremona.

- Montar el angular de reenvío (0300-E1) en la hoja de manera que el champiñón quede en el lado superior .
- Montar el angular de reenvío (0300-E1) en la parte inferior de la hoja de manera que el champiñón quede en el lado inferior.
- Fije los dos angulares de reenvío en el lado de la cremona con un tornillo cada uno.
- Medir la altura del FFH canal de herraje de la hoja.
- Recortar a medida el raíl de cremona de cota variable (0300-FVxxxx) o
- Recortar a medida el raíl de cremona de cota fija (0300-FFxxxx).
- Coloque el raíl de cremona de manera que el estampado "Winkhaus" quede legible y atornille bien todas las piezas de herraje.
- Coloque y fije el angular de reenvío (0300-E2 o 0300-E3) de modo que el champiñón quede en el lado vertical.
- Mida la anchura FFB canal de herraje de la hoja
- Recorte a medida el raíl superior (0300-Rxxx).
- Coloque el raíl superior y atornille bien todas las piezas de herraje.
- Enganche el compás (0300-Cx) en el raíl superior y oprima el bulón del compás contra los resortes del raíl superior .
- Coloque el recubrimiento (0300-G2) en el compás.

Nota: Si la altura y/o la anchura del canal de herraje la hoja pasa de aprox.800 mm (según perfil), conviene emplear adicionalmente un cierre central en el lado bisagra y/o en la parte inferior en posición horizontal.

- Aplicar el cierre central al angular de reenvío (0300-E2 o 0300-E3).
- Montar el soporte de la hoja y atornillarla con firmeza con tornillos de 3,9 mm x 28 mm.



¡Atención! Verifique si ha atornillado todos los tornillos en las piezas de herraje.

Nota: monte la manilla y haga una maniobra para que se suelte el bloqueo en posición de apertura del herraje.

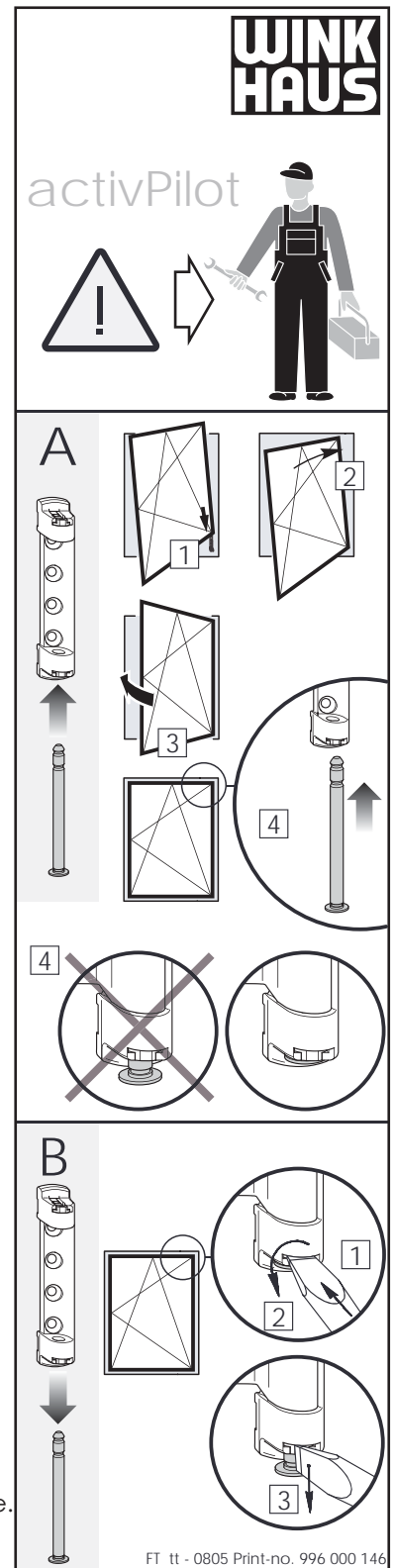

Indicaciones para colgar y descolgar la hoja correctamente

FT tt - 0805 Print-no. 996 000 146

## Mantenimiento - Puntos de Lubricación

Dibujos 1 y 2 muestran los puntos de lubricación.

Posiciones A, C, D = puntos de lubricación importantes



Atención! El esquema adjunto no coincide necesariamente con el herraje montado. La cantidad de puntos de cierre varía en relación al tipo y tamaño de la hoja de la ventana.



Indicación: Peligro de lesión. La ventana podría descolgarse y ocasionar lesiones a las personas. No descolgar la ventana al efectuar los trabajos de mantenimiento.

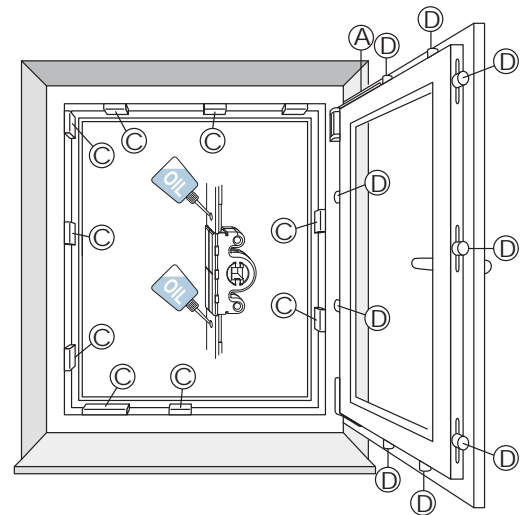

Dibujos 1 y 2: Puntos de lubricación

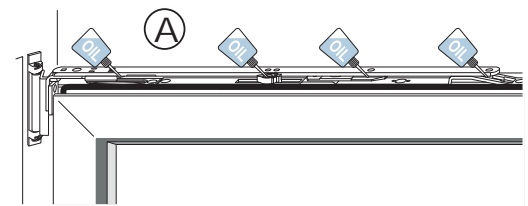

Dibujos 1 y 2: compás

### Compás (Dibujos 1 y 2):

Las partes que están en contacto entre el rail superior y el compás, deberían engrasarse anualmente.

1. En los puntos de lubricación (A) aplicar algunas gotas de aceite libre de resinas y ácidos.

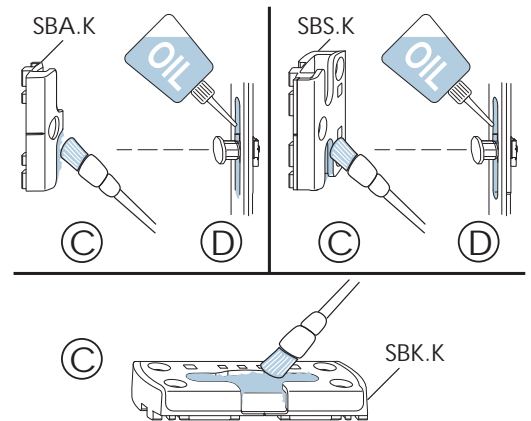

Dibujos 3 y 4: Cerraderos

### Cerraderos (Dibujos 3 y 4):

Para mantener la facilidad de función de los herrajes, los cerraderos deben ser lubricados anualmente.

1. Lubricar los cerraderos (C) en el lado de entrada con vaselina técnica u otro lubricante apropiado.

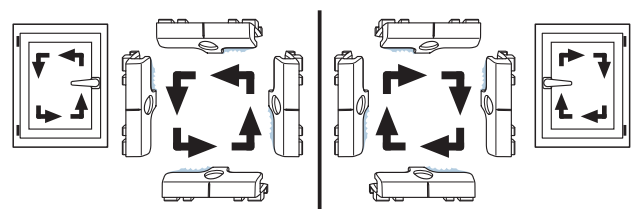

Dibujos 3 y 4: Lados de entrada



## Regulación

Regulación lateral de + 3,5mm -2mm en el lado superior compás.

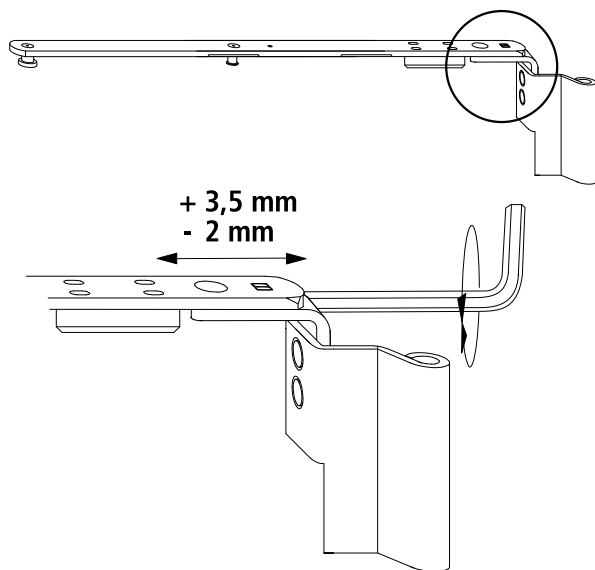

Regulación lateral +/-2mm y vertical +/-3mm en los soportes inferiores.

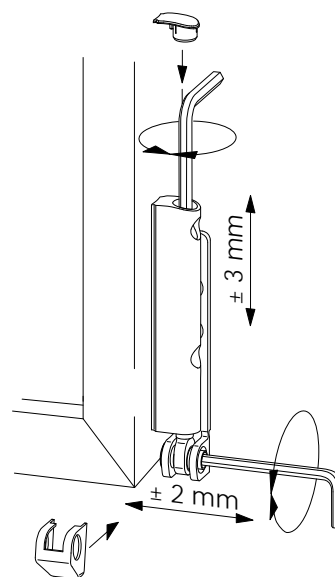

Bulón octogonal con regulación de presión entre hoja y marco de +/- 0,8mm, mediante giro manual solo en posición abierta.

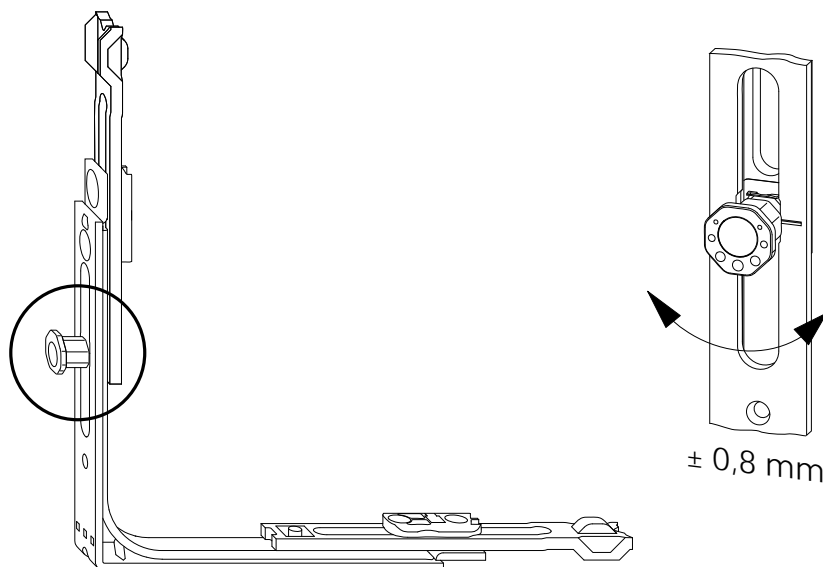

## Cerradura Corta - Medidas Principales



### Medidas Principales Cerradura Corta

Cerradura puerta de calle (16/35 92)  
0300-PZW

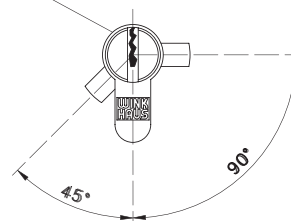
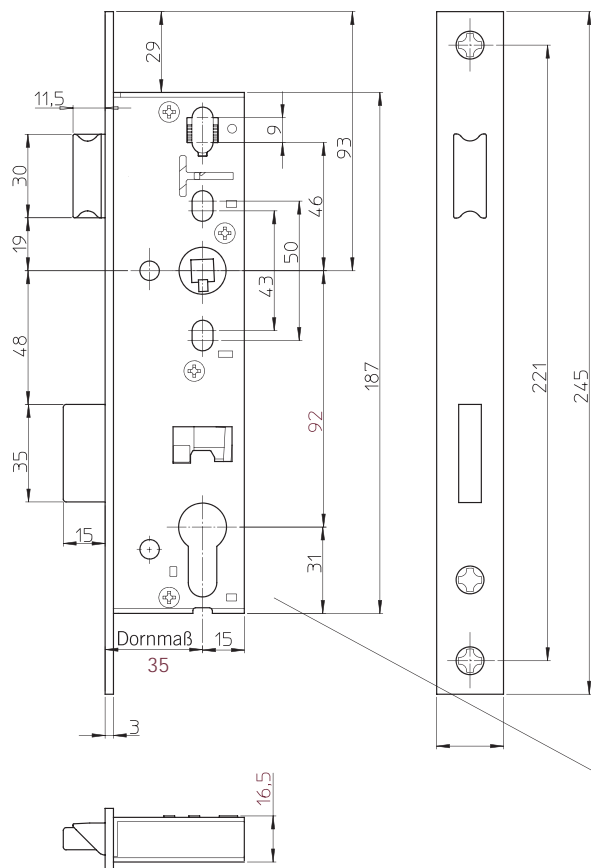
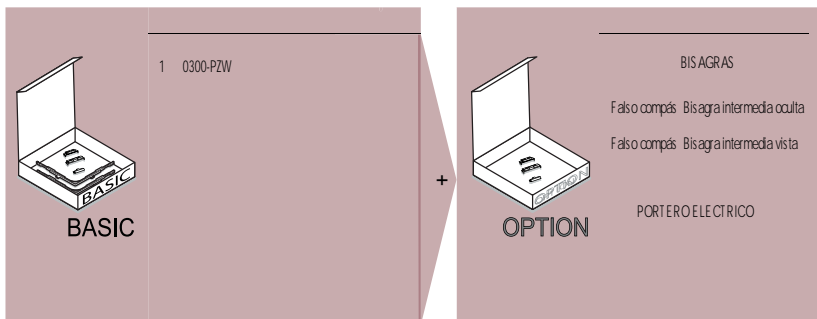

Zona de montaje del cilindro  
de cierre

## Cerradura con 4 excentricas R4



### Medidas principales

### Cerradura con 4 excentricas R4

Cerradura puerta de calle de seguridad  
0300-STV-R4 con cierre excentrico

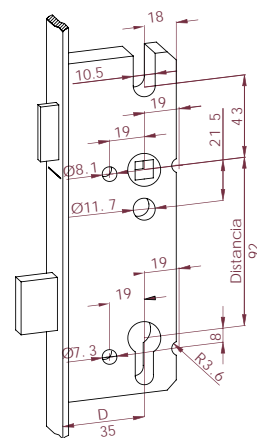
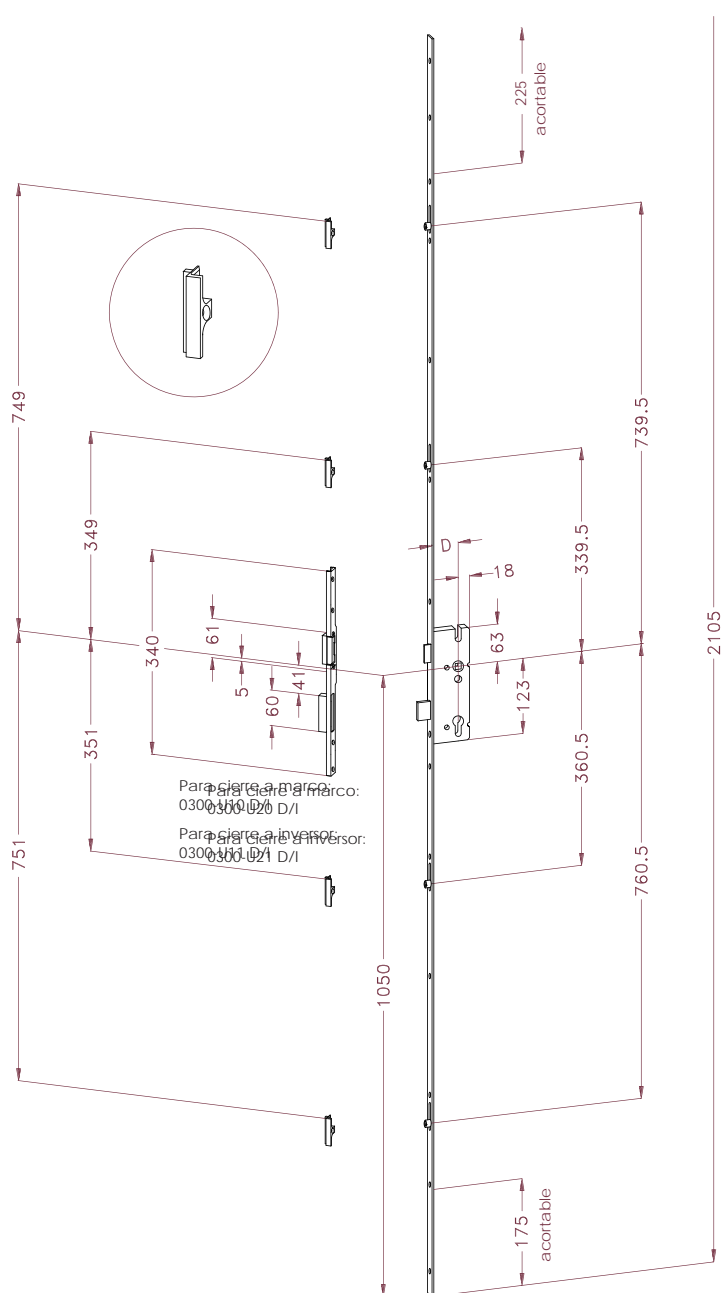
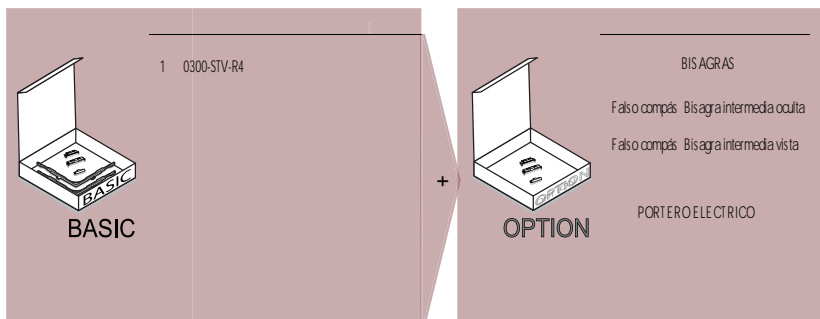

D = Aguja

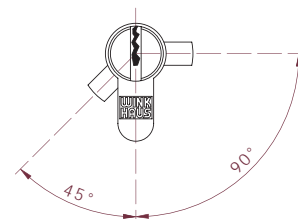

Zona de montaje del cilindro  
de cierre

## Cerradura con 3 puntos M2



### Medidas principales Cerradura con 3 puntos M2

Cerradura puerta de calle de seguridad  
0300-STV-M2

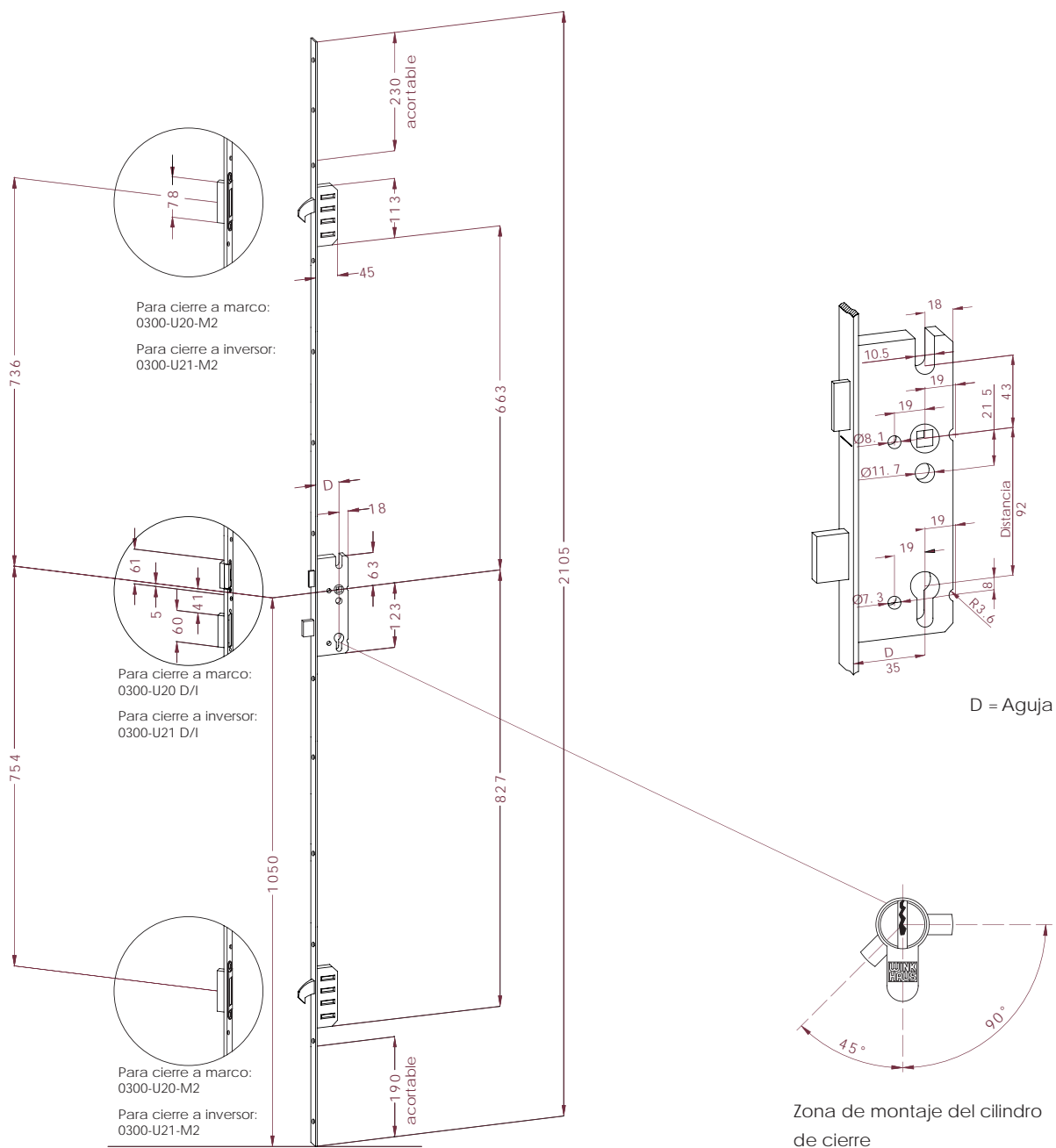
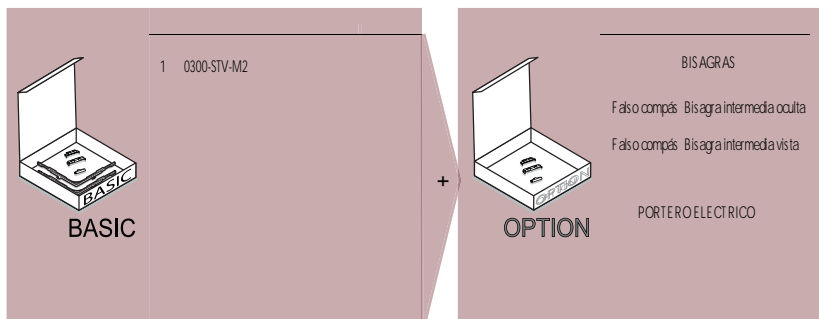

Cerradura con 3 puntos M2 - Automática



**Medidas principales**  
**Cerradura automática AV2**  
**con función de**  
**portero automático opcional**

Cerradura con bloqueo automático  
 0300-AV-M2

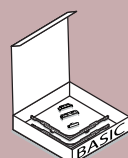
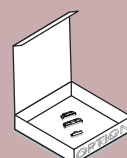
|  |           |   |
|--|-----------|---|
| <br>BASIC | +         | <br>OPTION |
| <b>BISAGRAS</b>  |           |   |
| Falso compés Bisagra intermedia oculta   |           |   |
| Falso compés Bisagra intermedia vista  |           |   |
| <b>MOTOR ELECTRICO</b>   |           |   |
| Motor  | 1 unidad. |   |
| Transformador  | 1 unidad. |   |
| Cable conector   | 1 unidad. |   |

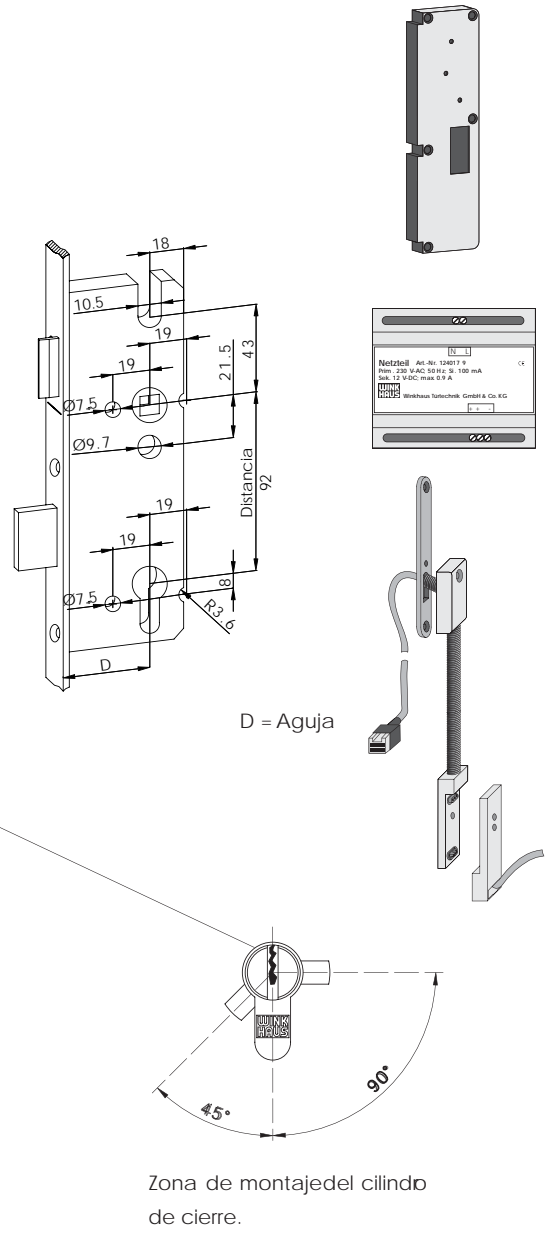
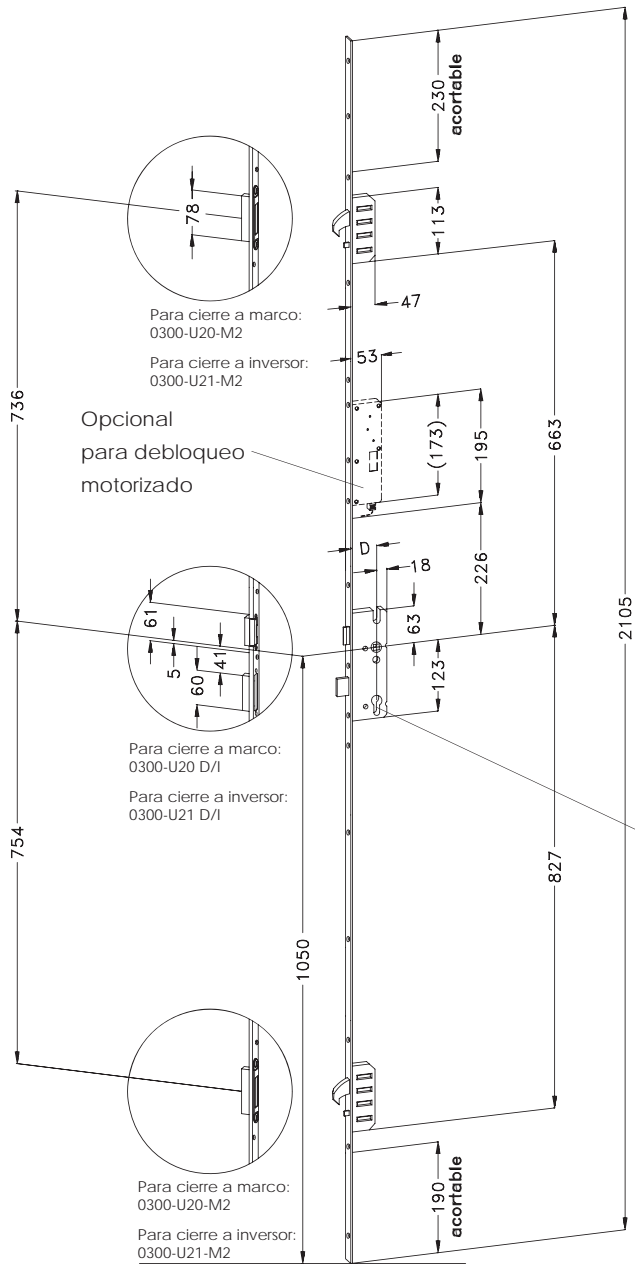



Grupo Ayuso  
Sistemas de Aluminio  
PVC y Cristal

## Cerraderos Hoja Pasiva

### Hoja pasiva

Pasador puerta de calle

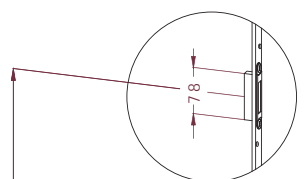

Para cierre a inversor:  
0300-U21-M2

736

754

1050

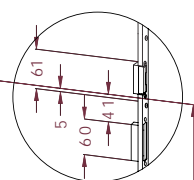

Para cierre a inversor:  
0300-U21 D/I

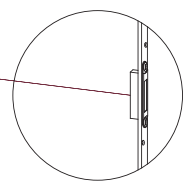

Para cierre a inversor:  
0300-U21-M2

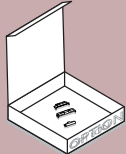

|  |   |  |
|--|---|--|
| <br><b>BASIC</b>            | + | <br><b>OPTION</b>   |
| <ul style="list-style-type: none"> <li>2 0300-GASZ</li> <li>1 0300-U21 D/I</li> <li>1 0300-U21-M2</li> </ul> |   | <ul style="list-style-type: none"> <li>BIS AGRAS</li> <li>Falso compás Bisagra intermedia oculta</li> <li>Falso compás Bisagra intermedia vista</li> <li>PORTEROELECTRICO</li> </ul> |

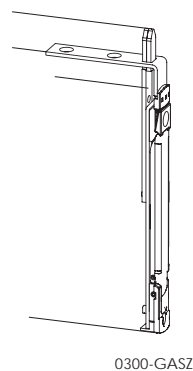

0300-GASZ

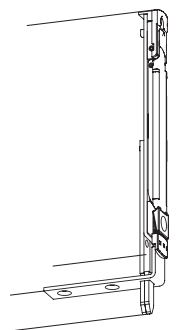

0300-GASZ



0300-X1 (paso libre)  
0300-X2 (con marco)

## Indicaciones importantes para el montaje de la cerradura

- Comprobar que el marco está a nivel horizontal
- Comprobar el nivel o "plomo" vertical en las caras vistas del marco.
- Comprobar las medidas diagonales en varios puntos, tienen que ser iguales.
- Atención con la fijación del marco, no se tiene que deformar el perfil.
- Distancia entre perfiles de hoja y marco (aire) 12mm.
- Distancia entre fijaciones en el marco, máximo 600mm.
- Atención con los productos de sellado, espumas y siloconas tienen que ser compatibles con el aluminio.
- No realizar los sellados hasta no haber comprobado las anteriores indicaciones.
- El exceso de presión en el lado de las bisagras produce tensión en el lado de la cerradura.
- Un mal acristalamiento impide el buen funcionamiento de la puerta.
- Sólo tocar las regulaciones (bisagras o cerraderos) para el ajuste afinado de la puerta.
- En caso de no respetar estas indicaciones de montaje, no se podrá garantizar un buen funcionamiento de la cerradura.

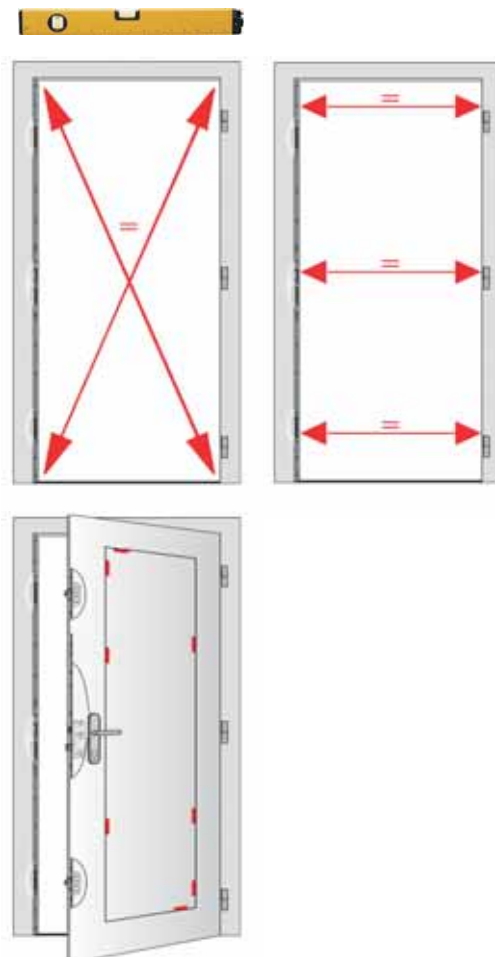

Determinar la mano según norma DIN 107

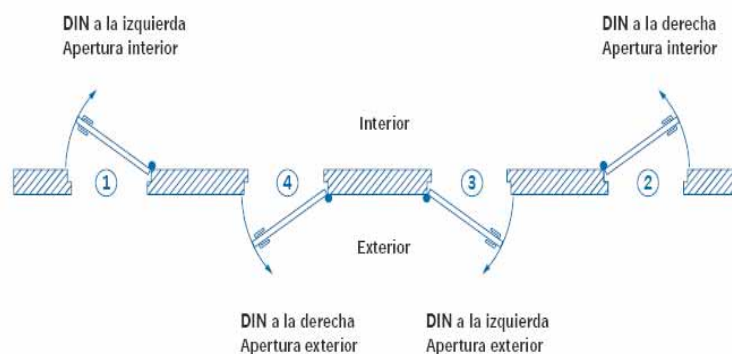
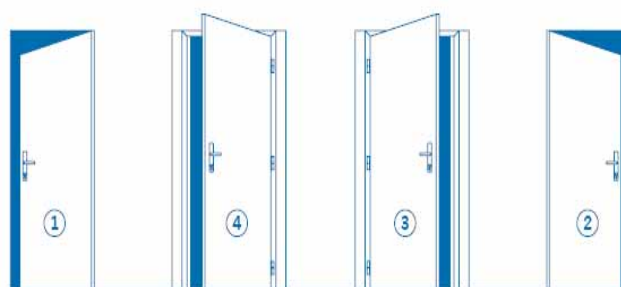

## Oscilo-Paralela 160Kg automática

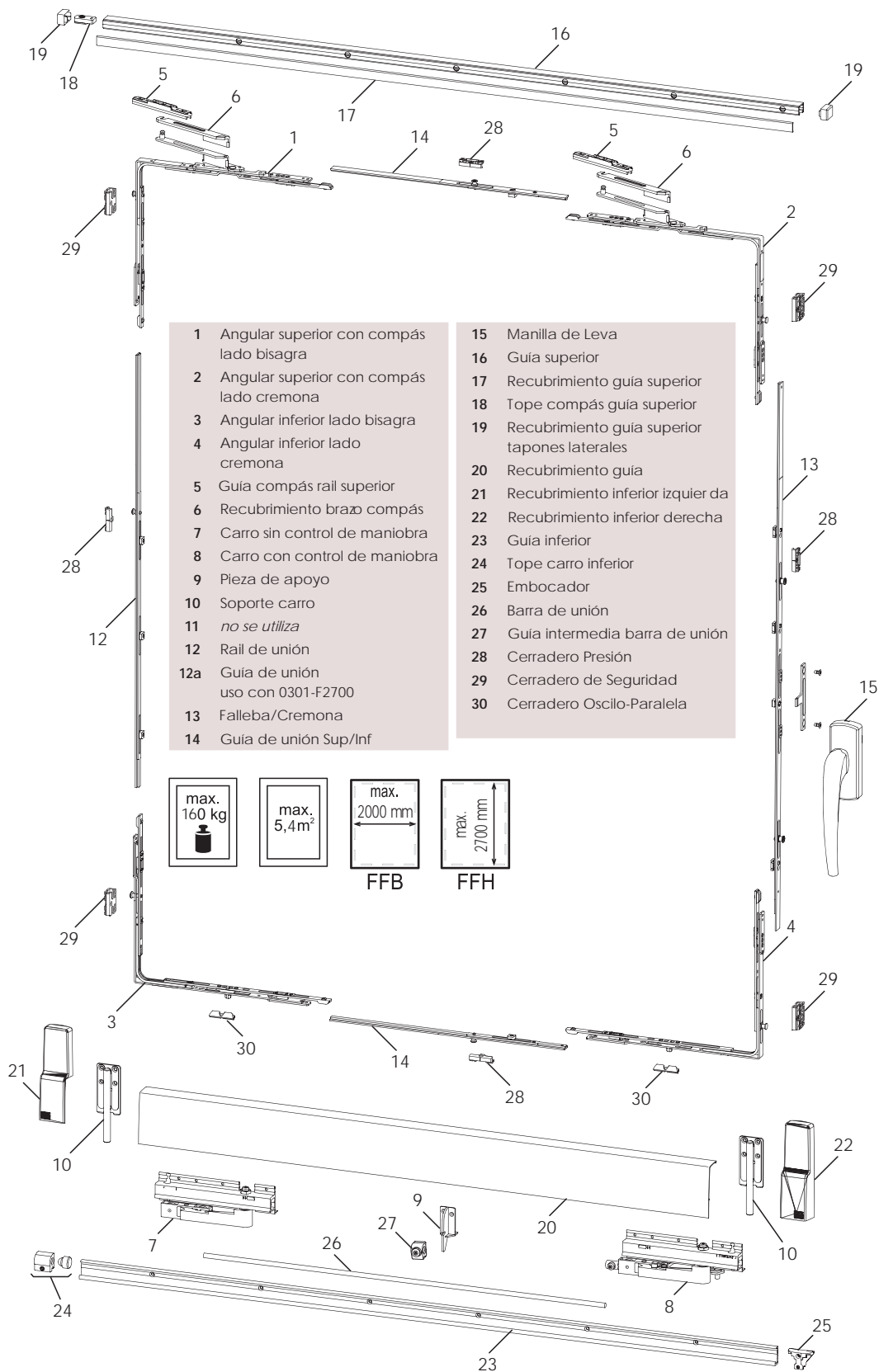



| Pos                             | Campo Aplicación           | Descripción  | Referencia de Artículo  |             | Cantidad por esquema |          |          |
|---------------------------------|----------------------------|--|---|-------------|----------------------|----------|----------|
|                                 |                            |  | Izqa.   | Dcha.       | A                    | G        | K        |
| <b>Kit Base</b>                 |                            |  |   |             |                      |          |          |
| 1...6                           | Eje canal de 9mm           | Kit de Angulares   | 0301-EI   | 0301-ED     | 1                    | 1        | 2        |
| 7,8                             |                            | Kit de Carros  | 0301-SK160I   | 0301-SK160D | 1                    | 1        | 2        |
| 28                              |                            | Cerradero Presión  | 0300-B1   |             | x                    | x        | x        |
| 29                              | Opcional                   | Cerradero Seguridad  | 0300-B7   |             | x                    | x        | x        |
| 30                              |                            | Cerradero Oscilo-Paralela  | 0301-B2   |             | x                    | x        | x        |
| 10, 21, 22                      |                            | Kit Soporte y Recubrimiento de Carro.  | 0301-R<br>(disponible en blanco "LB", marrón "LC" y plata "PL") |             |                      |          |          |
| <b>Según Alto FFH</b>           |                            |  |   |             | <b>A</b>             | <b>G</b> | <b>K</b> |
| 12,13                           | 900 - 1100                 | Kit Falleba + Rail   | 0301-F1100  |             | 1                    | 1        | 2        |
|                                 | 1101 - 1300                |  | 0301-F1300  |             |                      |          |          |
|                                 | 1301 - 1500                |  | 0301-F1500  |             |                      |          |          |
|                                 | 1501 - 1700                |  | 0301-F1700  |             |                      |          |          |
|                                 | 1701 - 1900                |  | 0301-F1900  |             |                      |          |          |
|                                 | 1901 - 2100                |  | 0301-F2100  |             |                      |          |          |
|                                 | 2101 - 2300                |  | 0301-F2300  |             |                      |          |          |
|                                 | 2301 - 2400                | 0301-F2400   |   |             |                      |          |          |
| 2401 - 2700                     | Kit Falleba + Rail + Unión | 0301-F2700<br>(Kit formado la falleba 0301-F2300 + Guía de unión 400 + Rail) |   |             |                      |          |          |
| 15                              |                            | Manilla de Leva Derecha  | 0301-M1D<br>(Blanco "LB", Marrón "LC", Plata "PL")              |             | 1                    | 1        | 2        |
|                                 |                            | Manilla de Leva Izquierda  | 0301-M1I<br>(Blanco "LB", Marrón "LC", Plata "PL")              |             |                      |          |          |
|                                 |                            | Manilla de Leva con Cerradura Derecha  | 0301-M2D<br>(Blanco "LB", Marrón "LC", Plata "PL")              |             |                      |          |          |
|                                 |                            | Manilla de Leva con Cerradura Izquierda                                      | 0301-M2I<br>(Blanco "LB", Marrón "LC", Plata "PL")              |             |                      |          |          |
| <b>Según Ancho FFB</b>          |                            |  |   |             | <b>A</b>             | <b>G</b> | <b>K</b> |
| 14                              | 720 - 1050                 | Guía de Unión Sup/Inf  | 03001-U1050   |             | 1                    | 1        | 2        |
|                                 | 1051 - 1250                |  | 03001-U1250   |             |                      |          |          |
|                                 | 1251 - 1450                |  | 03001-U1450   |             |                      |          |          |
|                                 | 1451 - 1650                |  | 03001-U1650   |             |                      |          |          |
|                                 | 1651 - 1850                |  | 03001-U1850   |             |                      |          |          |
|                                 | 1851 - 2000                |  | 03001-U2000   |             |                      |          |          |
| <b>Según Ancho BRB</b>          |                            |  |   |             | <b>A</b>             | <b>G</b> | <b>K</b> |
| 9,16,17,18,19,20,23,24,25,26,27 | 1480 - 1930                | Kit Guías Principales  | 03001-G900<br>(Blanco "LB", Marrón "LC", Plata "PL")            |             | 1                    | 1        | 2        |
|                                 | 1931 - 2230                |  | 03001-G1050<br>(Blanco "LB", Marrón "LC", Plata "PL")           |             |                      |          |          |
|                                 | 2231 - 2630                |  | 03001-G1250<br>(Blanco "LB", Marrón "LC", Plata "PL")           |             |                      |          |          |
|                                 | 2631 - 3030                |  | 03001-G1450<br>(Blanco "LB", Marrón "LC", Plata "PL")           |             |                      |          |          |
|                                 | 3031 - 3430                |  | 03001-G1650<br>(Blanco "LB", Marrón "LC", Plata "PL")           |             |                      |          |          |
|                                 | 3431 - 4130                |  | 03001-G2000<br>(Blanco "LB", Marrón "LC", Plata "PL")           |             |                      |          |          |

BRB = Medida exterior de Marco

Existe la opción de cerrar mediante manilla doble.

## Oscilo-Paralela 200Kg automática

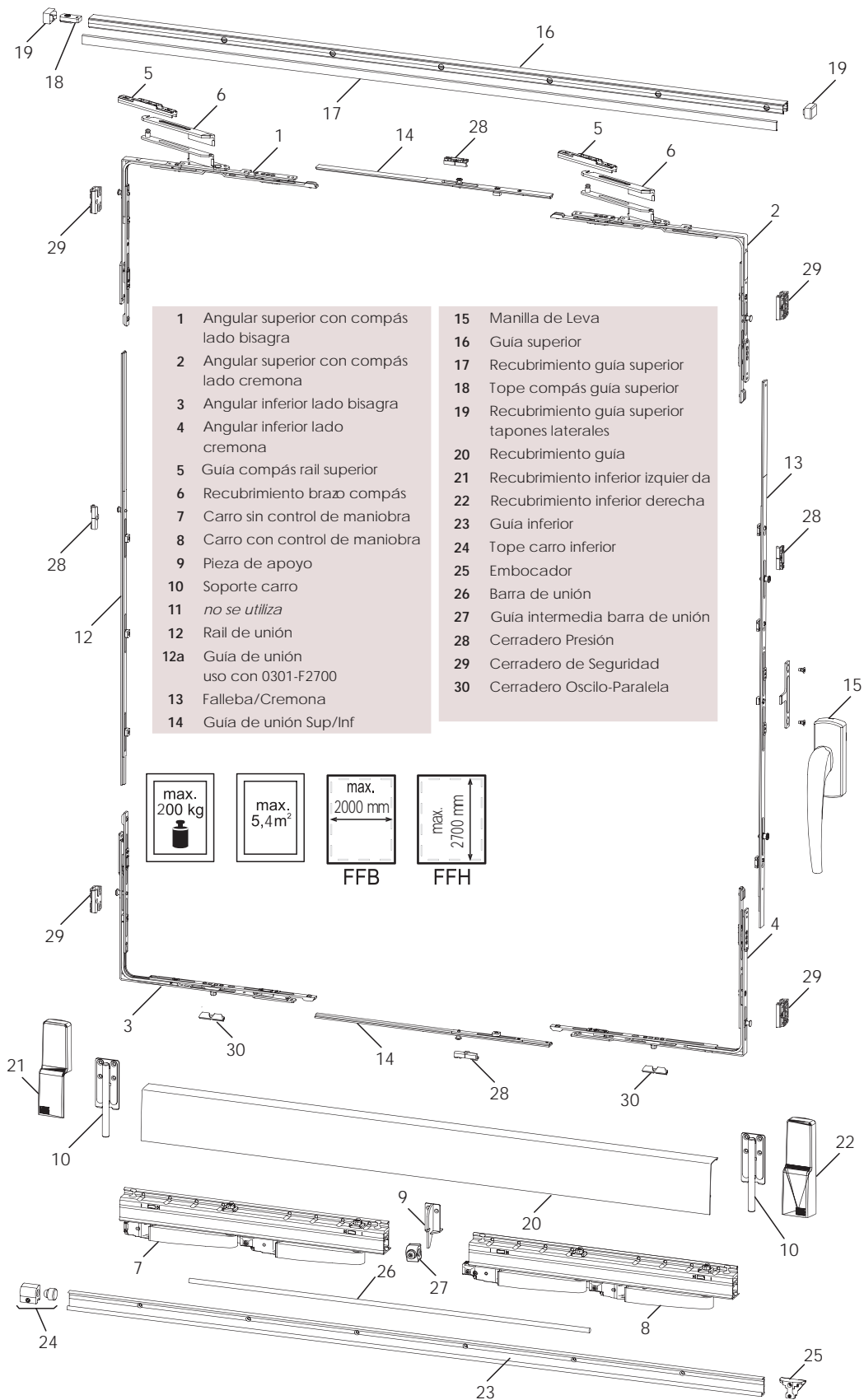

- |  |  |
|--|--|
| 1 Angular superior con compás lado bisagra | 15 Manilla de Leva                               |
| 2 Angular superior con compás lado cremona | 16 Guía superior                                 |
| 3 Angular inferior lado bisagra            | 17 Recubrimiento guía superior                   |
| 4 Angular inferior lado cremona            | 18 Tope compás guía superior                     |
| 5 Guía compás rail superior                | 19 Recubrimiento guía superior tapones laterales |
| 6 Recubrimiento brazo compás               | 20 Recubrimiento guía                            |
| 7 Carro sin control de maniobra            | 21 Recubrimiento inferior izquierdo              |
| 8 Carro con control de maniobra            | 22 Recubrimiento inferior derecha                |
| 9 Pieza de apoyo                           | 23 Guía inferior                                 |
| 10 Soporte carro                           | 24 Tope carro inferior                           |
| 11 <i>no se utiliza</i>                    | 25 Embocador                                     |
| 12 Rail de unión                           | 26 Barra de unión                                |
| 12a Guía de unión uso con 0301-F2700       | 27 Guía intermedia barra de unión                |
| 13 Falleba/Cremona                         | 28 Cerradero Presión                             |
| 14 Guía de unión Sup/Inf                   | 29 Cerradero de Seguridad                        |
|  | 30 Cerradero Oscilo-Paralela                     |

|                |                           |                 |                 |
|----------------|---------------------------|-----------------|-----------------|
| max.<br>200 kg | max.<br>5,4m <sup>2</sup> | max.<br>2000 mm | max.<br>2700 mm |
|                |                           | FFB             | FFH             |

| Pos                              | Campo Aplicación | Descripción                             | Referencia de Artículo   |             | Cantidad por esquema |          |          |
|----------------------------------|------------------|---|--|-------------|----------------------|----------|----------|
|                                  |                  |   | Izqa.  | Dcha.       | A                    | G        | K        |
| <b>Kit Base</b>                  |                  |   |  |             |                      |          |          |
| 1...6                            | Eje canal de 9mm | Kit de Angulares                        | 0301-EI  | 0301-ED     | 1                    | 1        | 2        |
| 7,8                              |                  | Kit de Carros                           | 0301-SK200I  | 0301-SK200D | 1                    | 1        | 2        |
| 28                               |                  | Cerradero Presión                       | 0300-B1  |             | x                    | x        | x        |
| 29                               | Opcional         | Cerradero Seguridad                     | 0300-B7  |             | x                    | x        | x        |
| 30                               |                  | Cerradero Oscilo-Paralela               | 0301-B2  |             | x                    | x        | x        |
| 10, 21, 22                       |                  | Kit Soporte y Recubrimiento de Carro.   | 0301-R<br>(disponible en blanco "LB", marrón "LC" y plata "PL")              |             |                      |          |          |
| <b>Según Alto FFH</b>            |                  |   |  |             | <b>A</b>             | <b>G</b> | <b>K</b> |
| 12,13                            | 900 - 1100       | Kit Falleba + Rail                      | 0301-F1100   |             | 1                    | 1        | 2        |
|                                  | 1101 - 1300      |   | 0301-F1300   |             |                      |          |          |
|                                  | 1301 - 1500      |   | 0301-F1500   |             |                      |          |          |
|                                  | 1501 - 1700      |   | 0301-F1700   |             |                      |          |          |
|                                  | 1701 - 1900      |   | 0301-F1900   |             |                      |          |          |
|                                  | 1901 - 2100      |   | 0301-F2100   |             |                      |          |          |
|                                  | 2101 - 2300      |   | 0301-F2300   |             |                      |          |          |
|                                  | 2301 - 2400      |   | 0301-F2400   |             |                      |          |          |
|                                  | 2401 - 2700      | Kit Falleba + Rail + Unión              | 0301-F2700<br>(Kit formado la falleba 0301-F2300 + Guía de unión 400 + Rail) |             |                      |          |          |
| 15                               |                  | Manilla de Leva Derecha                 | 0301-M1D<br>(Blanco "LB", Marrón "LC", Plata "PL")                           |             | 1                    | 1        | 2        |
|                                  |                  | Manilla de Leva Izquierda               | 0301-M1I<br>(Blanco "LB", Marrón "LC", Plata "PL")                           |             |                      |          |          |
|                                  |                  | Manilla de Leva con Cerradura Derecha   | 0301-M2D<br>(Blanco "LB", Marrón "LC", Plata "PL")                           |             |                      |          |          |
|                                  |                  | Manilla de Leva con Cerradura Izquierda | 0301-M2I<br>(Blanco "LB", Marrón "LC", Plata "PL")                           |             |                      |          |          |
| <b>Según Ancho FFB</b>           |                  |   |  |             | <b>A</b>             | <b>G</b> | <b>K</b> |
| 14                               | 720 - 1050       | Guía de Unión Sup/Inf                   | 03001-U1050  |             | 1                    | 1        | 2        |
|                                  | 1051 - 1250      |   | 03001-U1250  |             |                      |          |          |
|                                  | 1251 - 1450      |   | 03001-U1450  |             |                      |          |          |
|                                  | 1451 - 1650      |   | 03001-U1650  |             |                      |          |          |
|                                  | 1651 - 1850      |   | 03001-U1850  |             |                      |          |          |
|                                  | 1851 - 2000      |   | 03001-U2000  |             |                      |          |          |
| <b>Según Ancho BRB</b>           |                  |   |  |             | <b>A</b>             | <b>G</b> | <b>K</b> |
| 9,16,17,18,19,20, 23,24,25,26,27 | 1480 - 1930      | Kit Guías Principales                   | 03001-G900<br>(Blanco "LB", Marrón "LC", Plata "PL")                         |             | 1                    | 1        | 2        |
|                                  | 1931 - 2230      |   | 03001-G1050<br>(Blanco "LB", Marrón "LC", Plata "PL")                        |             |                      |          |          |
|                                  | 2231 - 2630      |   | 03001-G1250<br>(Blanco "LB", Marrón "LC", Plata "PL")                        |             |                      |          |          |
|                                  | 2631 - 3030      |   | 03001-G1450<br>(Blanco "LB", Marrón "LC", Plata "PL")                        |             |                      |          |          |
|                                  | 3031 - 3430      |   | 03001-G1650<br>(Blanco "LB", Marrón "LC", Plata "PL")                        |             |                      |          |          |
|                                  | 3431 - 4130      |   | 03001-G2000<br>(Blanco "LB", Marrón "LC", Plata "PL")                        |             |                      |          |          |

BRB = Medida exterior de Marco

## Mecanizado para la Manilla Oscilo-Paralela

Los gráficos siguientes representan una apertura de mano derecha, mirando la ventana desde el interior. Al instalar una ventana de mano izquierda, las imágenes son simétricas.

Los gráficos son válidos tanto para la osciloparalela de 160Kg como para la de 200Kg.

La altura de la manilla depende de la altura del canal de herraje (FFH).

La altura exacta de las manillas, representada por la variable GK, vienen detalladas en la siguiente tabla:

| ALTO DE CANAL DE HERRAJE<br>FFH (MM) | POSICIÓN DE MANILLA<br>GK (MM) | REFERENCIA A UTILIZAR   |
|--------------------------------------|--------------------------------|---|
| 900 - 1300                           | GK=450                         | Ref. 0301-F1100<br>Ref. 0301-F1300  |
| 1301 - 1700                          | GK=650                         | Ref. 0301-F1500<br>Ref. 0301-F1700  |
| 1701 - 2700                          | GK=950                         | Ref. 0301-F1900<br>Ref. 0301-F2100<br>Ref. 0301-F2300<br>Ref. 0301-F2400<br>Ref. 0301-F2700 |

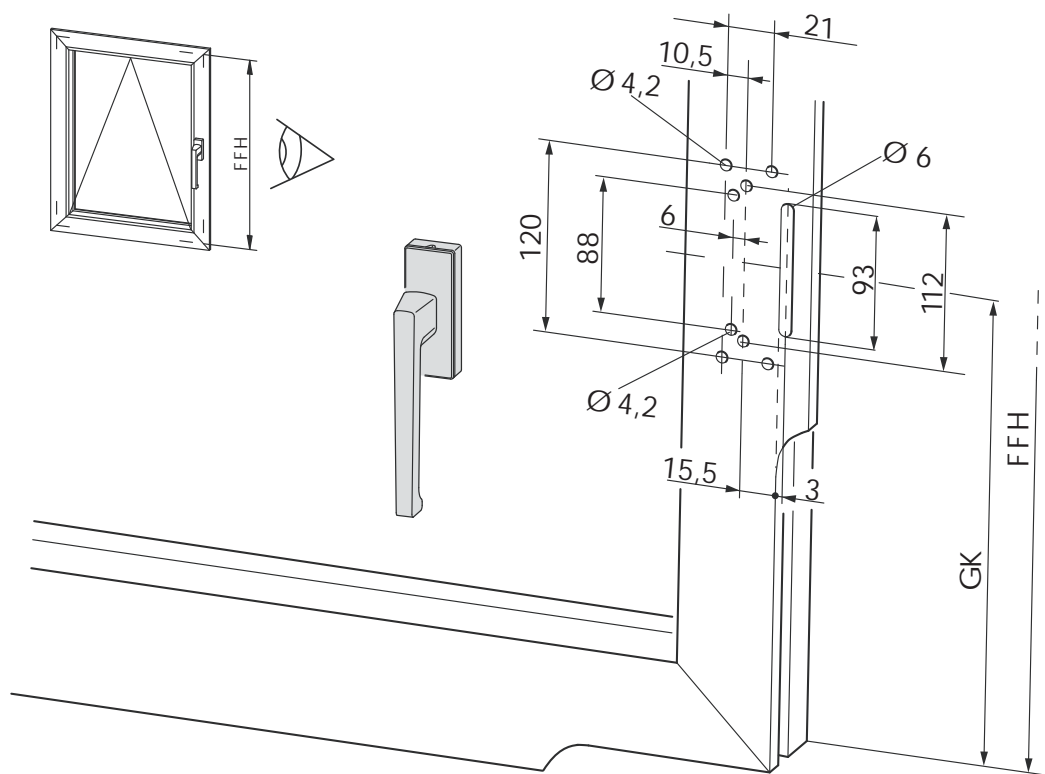

## Montaje de los Puntos de cierre en el marco

Colocación de los cerraderos válido tanto para la osciloparalela de 160Kg como para la de 200Kg.

El siguiente esquema se refiere a una hoja con manilla de leva.

El número de cerraderos varía según el tamaño de la corredera paralela.

Todas las medidas son desde la parte interior del marco hasta el principio del cerradero.

| CERRADEROS PARTE SUPERIOR E INFERIOR |     |      |     |      |
|--------------------------------------|-----|------|-----|------|
| FFB                                  | A   | B    | C   | D    |
| 720 - 850                            | -   | -    | -   | -    |
| 851 - 1250                           | 510 | -    | 510 | -    |
| 1251 - 1450                          | 710 | -    | 710 | -    |
| 1451 - 1650                          | 510 | 1010 | 510 | 1010 |
| 1651 - 1850                          | 710 | 1210 | 710 | 1210 |
| 1851 - 2000                          | 710 | 1355 | 710 | 1355 |

| LADO CONTRARIO DE LA MANILLA |      |      |     |
|------------------------------|------|------|-----|
| FFH                          | E    | F    | Y2  |
| 900 - 1100                   | -    | -    | -   |
| 1101 - 1300                  | 747  | -    | -   |
| 1301 - 1500                  | 497  | 947  | -   |
| 1501 - 1700                  | 497  | 1037 | -   |
| 1701 - 1900                  | 747  | 1287 | -   |
| 1901 - 2400                  | 747  | 1397 | -   |
| 2401 - 2500                  | 947  | 1597 | 350 |
| 2501 - 2700                  | 1147 | 1797 | 550 |

| LADO DE LA MANILLA |     |      |     |
|--------------------|-----|------|-----|
| FFH                | G   | H    | Y1  |
| 900 - 1100         | -   | -    | -   |
| 1101 - 1300        | 695 | -    | -   |
| 1301 - 1500        | 445 | 895  | -   |
| 1501 - 1700        | 445 | 985  | -   |
| 1701 - 1900        | 695 | 1235 | -   |
| 1901 - 2400        | 695 | 1345 | -   |
| 2401 - 2500        | 695 | 1345 | 350 |
| 2501 - 2700        | 695 | 1345 | 550 |

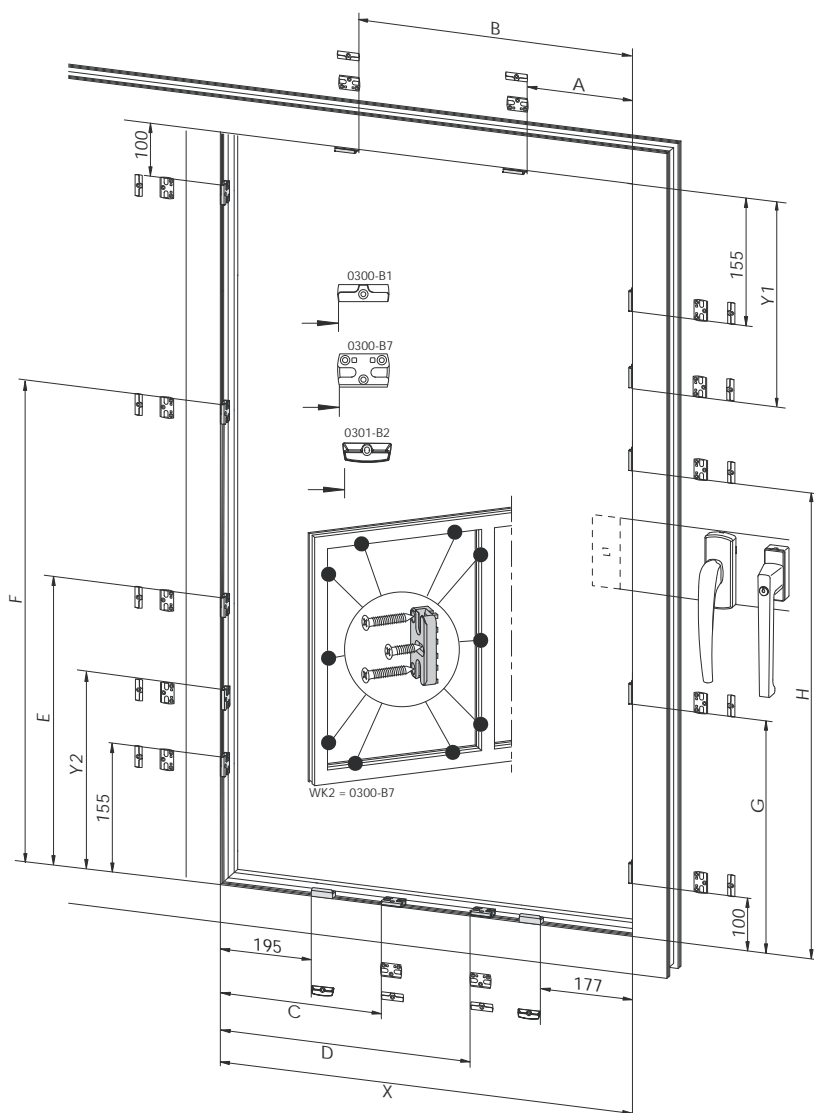

## Modelos de Apertura Oscilo-Paralela

DIN izquierda

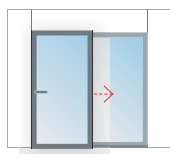

Esquema A

DIN derecha

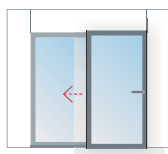

**Elemento de dos piezas**

1 hoja corredera (L izquierda o R derecha).

Fijo Lateral



Esquema G

**Elemento de tres piezas**

1 hoja corredera (L izquierda).

Fijos Laterales

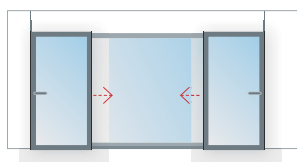

Esquema K

**Elemento de cuatro piezas**

2 hojas correderas (L izquierda y R derecha).

Fijo Central

**Nota:**

En el caso de que la hoja que no es osciloparalela sea practicable u oscilobatiente, y no fijo, deberá llevar una manilla especial, que permite el paso de la hoja osciloparalela por delante de dicha manilla (ref. 0301-M3).

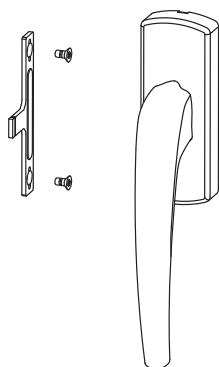

Ref. 0301-M3

## Montaje Osciloparalela

### Cortes de las guías y rail superior (dibujo1)

1. Marcar la longitud de rail (1).
2. Corte del rail.
3. Marcar la longitud de la guía (2).
4. Cortar la guía (2).

Importante:

Rail superior (2) es 8mm más corto que el rail inferior (1).

### Montaje de la guía (dibujo 2)

1. Colocar rail (1)
2. Plantilla (2) (dibujo 2). La guía debe quedar a 12mm desde el interior del cerco. (Ver dibujo3)
3. Plantilla (2) cerca de la situación del primer tornillo.
4. Orificio con broca de Ø3mm perforación central.
5. Rail (1) fijación con tornillos de Ø3,9mm. Es importante introducir tornillos lo suficientemente largos como para taladrar, al menos, dos paredes.
6. Todos los tornillos de fijación tienen que ser de la misma manera. Todos los tornillos con cabeza avellanada max. Ø7,5mm.

Atención:

Para que la guía no soporte todo el peso de la hoja, deberá suplementarse por la parte inferior. Sólo en el caso que la guía no esté apoyada.

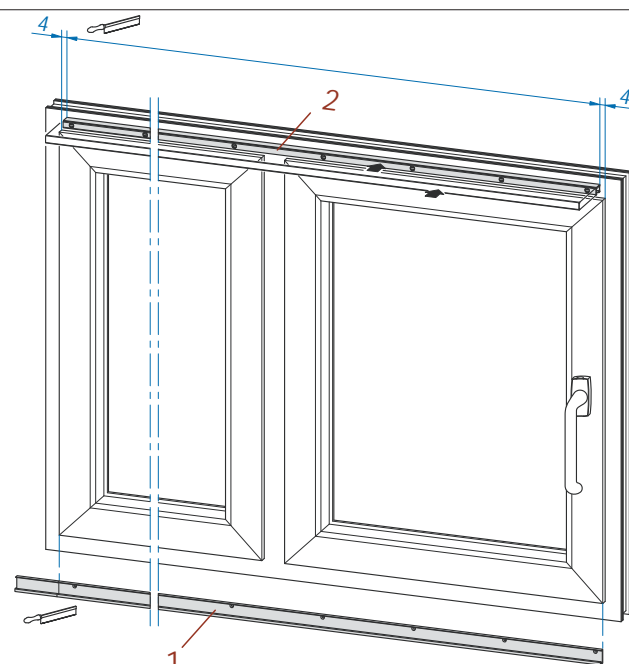

Dibujo 1: Guía (arriba) / Rail (abajo)

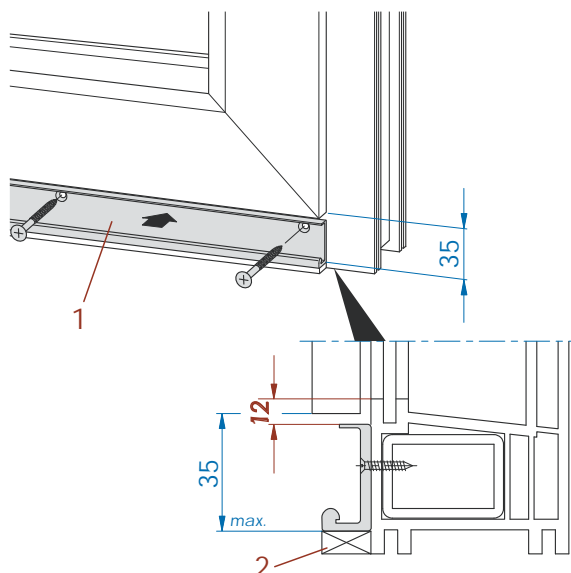
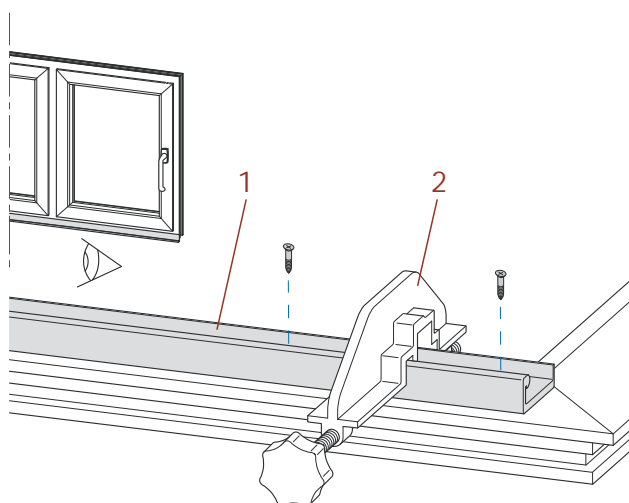

Dibujo 3: Guía inferior. Situación

## Montaje de la guía superior (dibujo 4 y 5)

1. Rail superior (1) para 12mm de aire.
2. Plantilla (2) medidas establecidas para 21mm.
3. Plantilla (2) cerca de la situación del primer tornillo
4. Orificio con broca de  $\text{Ø}3\text{mm}$ . Perforación por el centro del perfil.
5. Rail superior (1) fijación con tornillos de  $\text{Ø}3,9\text{mm}$ .  
importante introducir tornillos lo suficientemente largos como taladrar, al menos, dos paredes.
6. Todos los tornillos de fijación deben de ser de la misma manera.  
Tornillos con cabeza avellada max.  $\text{Ø}7,5\text{mm}$ .

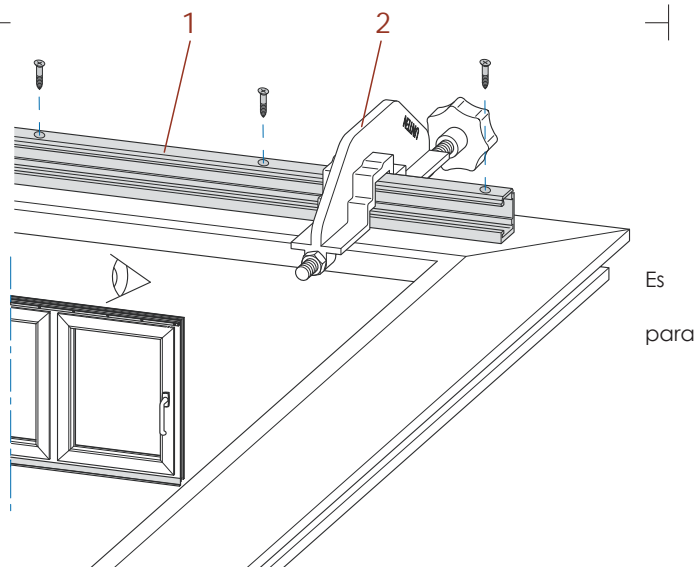

Dibujo 4: Plantillas para la guía superior

## Taladros para la colocación de los carros (dibujo 6)

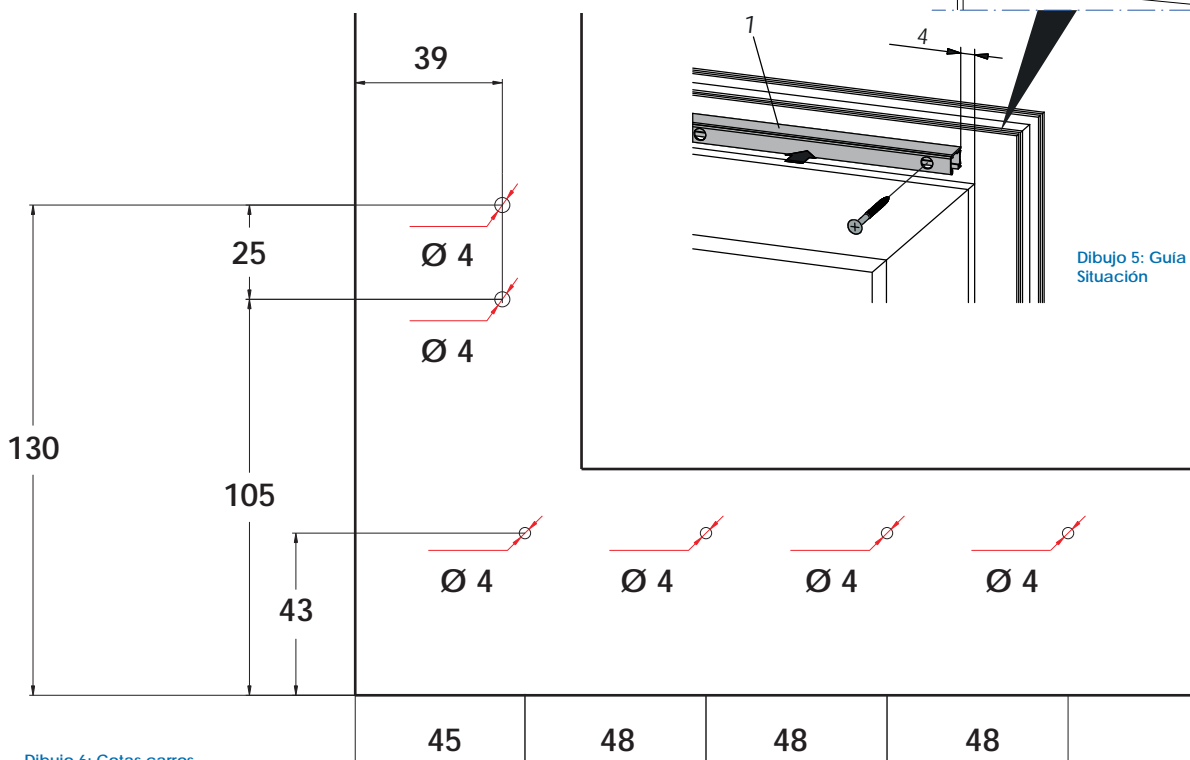

Dibujo 6: Cotas carros.

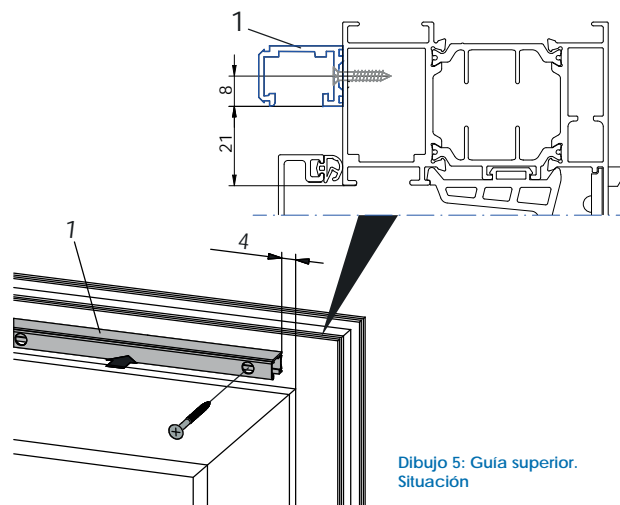

Dibujo 5: Guía superior. Situación





QR-Code  
Usa tu smartphone para ver  
el catálogo online.  
[www.ayusocatalogo.com](http://www.ayusocatalogo.com)



GRUPO AYUSO  
Avda. de la industria, 8  
28823 - Coslada (Madrid)  
[www.grupoayuso.org](http://www.grupoayuso.org)

**Grupo Ayuso**  
Sistemas de Aluminio  
PVC y Cristal