

SERIES  
PRACTICABLES

HERRAJE

# CANAL 16 - EJE 9 SERIES DE ALUMINIO



Grupo Ayuso  
Sistemas de Aluminio  
PVC y Cristal

## CARACTERÍSTICAS

Herraje para Canal de 16 y eje de 9mm.

activPilot de WinkHaus optimiza la fabricación de ventanas. Sensiblemente menos piezas, de uso múltiple, garantizan un montaje más rápido y racional del herraje en sus ventanas. Piezas premontadas así como su fabricación única, le permiten añadir funciones adicionales o elevar el nivel de seguridad posteriormente sin un esfuerzo desmesurado.

Herraje para nuestras series:

- Atlantic (para hoja de Canal16)
- Nordic70
- Nordic60

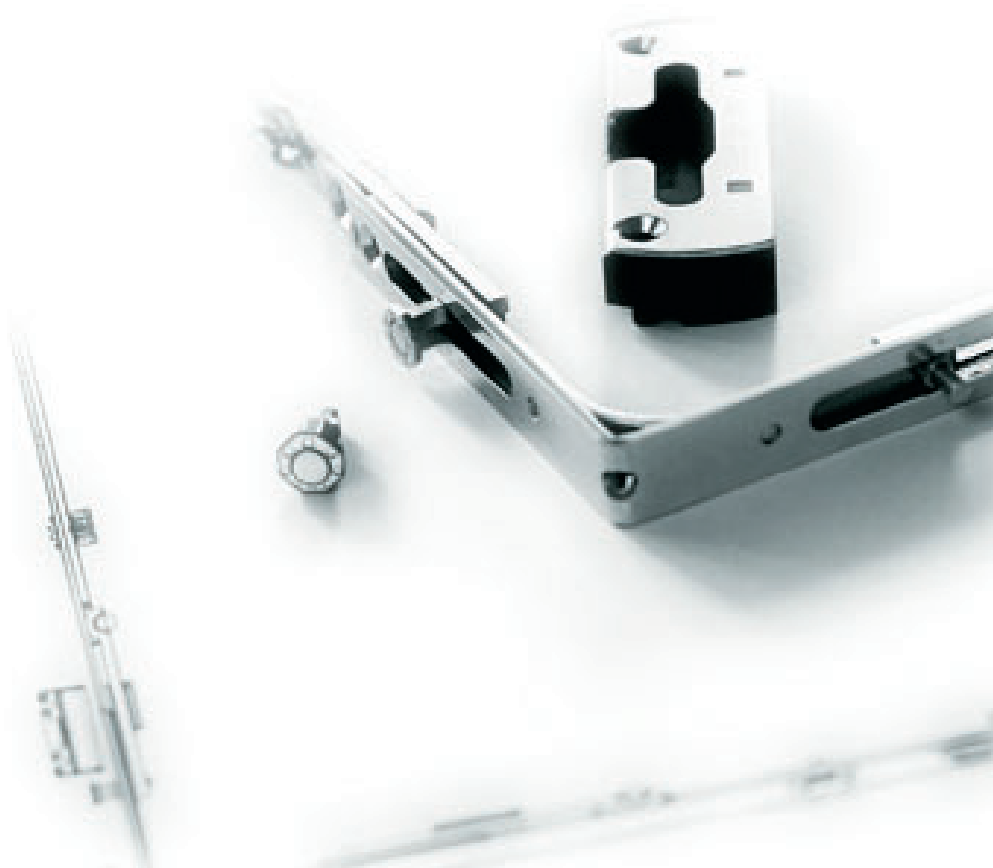

**WINK  
HAUS**



Catálogo Web

Índice

Accesorios .....	4
OsciloBatiente Cota Variable - Herraje PRO .....	8
OsciloBatiente Cota Variable - Herraje ECO .....	9
OsciloBatiente Cota Variable - Herraje PRO - Aguja 30 .....	10
OsciloBatiente Cota Variable - Herraje ECO - Aguja 30.....	11
OsciloBatiente Cota Variable - Herraje PRO - Aguja 30 con Cerradura .....	12
OsciloBatiente Cota Variable - Herraje ECO - Aguja 30 con Cerradura.....	13
Practicable Cota Variable - Hoja activa - Herraje PRO.....	14
Practicable Cota Variable - Hoja activa - Herraje ECO .....	15
Practicable Cota Variable - Hoja Pasiva Palanca - Herraje PRO .....	16
Practicable Cota Variable - Hoja Pasiva Palanca - Herraje ECO .....	17
Practicable Cota Variable - Pasiva Palanca Perimetral - Herraje PRO .....	18
Practicable Cota Variable - Pasiva Palanca Perimetral - Herraje ECO.....	19
Practicable Cota Variable - Hoja Pasiva Pasadores - Herraje PRO .....	20
Practicable Cota Variable - Hoja Pasiva Pasadores - Herraje ECO.....	21
Abatible - Cierre Perimetral - Herraje PRO.....	22
Abatible - Cierre Perimetral - Herraje ECO .....	23
Abatible - Cierre Superior e Inferior .....	24
Campo de aplicación de los angulares .....	25
Campos de aplicación.....	26
Montaje de las piezas para el marco .....	28
Altura de la manilla en Fallebas de cota Fija .....	30
Montaje de las piezas de herraje en la hoja. Guía rápida .....	32
Mantenimiento - Puntos de lubricación .....	33
Regulación .....	34
Cerradura Corta - Medidas Principales.....	36
Cerradura con 4 excentricas R4.....	37
Cerradura con 3 puntos M2.....	38
Cerradura con 3 puntos M2 - Automática.....	39
Cerraderos Hoja Pasiva .....	40
Indicaciones importantes para el montaje de la cerradura .....	41
Oscilo-Paralela 160Kg automática.....	42
Oscilo-Paralela 200Kg automática.....	44
Mecanizado para Oscilo-Paralela .....	46

Accesorios Practicables



Soporte Marco  
 (3-3-3)  
 Ref. 0300-A1

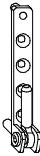

Soporte Marco  
 (3-3-16)  
 Ref. 0300-A2



Soporte Compás  
 (3-3)  
 Ref. 0300-A3



Soporte Compás  
 (3-6)  
 Ref. 0300-A4

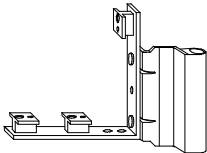

Soporte Hoja Izquierda  
 Eje-9  
 Ref. 0300-A5I

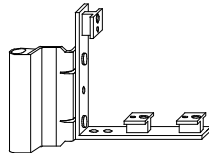

Soporte Hoja Derecha  
 Eje-9  
 Ref. 0300-A5D

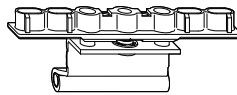

Bisagra para ventanas  
 Abatibles Eje-9  
 Ref. 0300-A6 (\*)

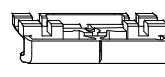

Cerradero Marco  
 Eje-9  
 Ref. 0300-B1

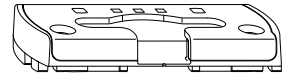

Cerradero Inf. Abatible Marco  
 Eje-9  
 Ref. 0300-B2

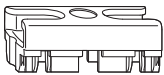

Cerrojillo Inversora  
 Ref. 0300-B3



Bisagra Intermedia Oculta  
 Eje-9 (Marco)  
 Ref. 0300-B4



Bisagra Intermedia Oculta  
 (Hoja)  
 Ref. 0300-B5



Bisagra Intermedia Oculta  
 (Hoja)  
 Ref. 0300-B6 (\*)

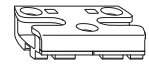

Cerradero de Seguridad  
 Eje-9  
 Ref. 0300-B7 (\*)

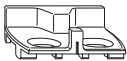

Elemento de Microventilación  
 Ref. 0300-B13

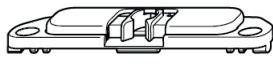

Clip Retenedor  
 Ref. 0300-W1

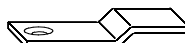

Placa de Unión  
 Ref. 0300-U



Mecanismo Falsa Maniobra  
 Ref. 0300-T3

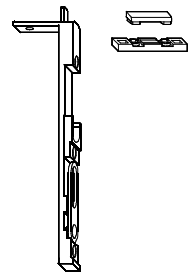

Pasador Metálico  
 Ref. 0300-D1  
 Cerrojillo Pasador  
 Ref. 0300-D2

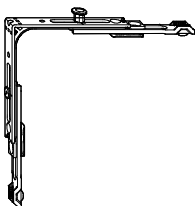

Angular de Reenvío  
 Ref. 0300-E1

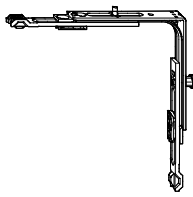

Angular de Reenvío  
 (600/1250)  
 Ref. 0300-E2

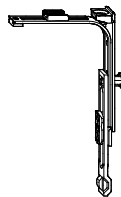

Angular de Reenvío  
 (371/600)  
 Ref. 0300-E3



Angular de Reenvío  
 (371/600)  
 Ref. 0300-E4

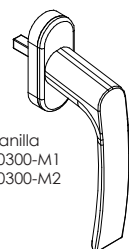

Manilla  
 Ref. 0300-M1  
 Ref. 0300-M2



Grupo Ayuso  
Sistemas de Aluminio  
PVC y Cristal

# serie CANAL 16 - EJE 9

practicables

## Accesorios Practicables



Recubrimiento Soporte  
Ref. 0300-G1



Recubrimiento de Compás  
Ref. 0300-G2



Recubrimiento Soporte de Hoja  
Derecha  
Ref. 0300-G3D



Recubrimiento Soporte de Hoja  
Izquierda  
Ref. 0300-G3I



Recubrimiento Soporte de Marco  
Ref. 0300-E1

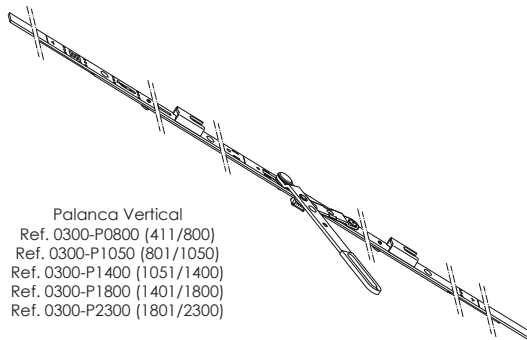

Palanca Vertical  
Ref. 0300-P0800 (411/800)  
Ref. 0300-P1050 (801/1050)  
Ref. 0300-P1400 (1051/1400)  
Ref. 0300-P1800 (1401/1800)  
Ref. 0300-P2300 (1801/2300)



Rail Superior  
Ref. 0300-R0600 (371/600)  
Ref. 0300-R0800 (601/800)  
Ref. 0300-R1025 (801/1025)  
Ref. 0300-R1250 (1026/1250) (\*)  
Ref. 0300-R1475 (1251/1475) (\*)



Prolongador de Cierre  
Ref. 0300-M250  
Ref. 0300-M500  
Ref. 0300-M750  
Ref. 0300-MK250  
Ref. 0300-MK500  
Ref. 0300-MK750

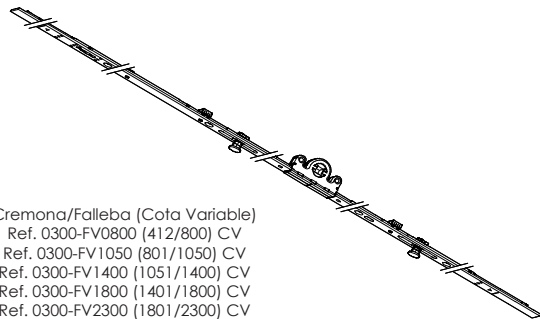

Cremona/Falleba (Cota Variable)  
Ref. 0300-FV0800 (412/800) CV  
Ref. 0300-FV1050 (801/1050) CV  
Ref. 0300-FV1400 (1051/1400) CV  
Ref. 0300-FV1800 (1401/1800) CV  
Ref. 0300-FV2300 (1801/2300) CV

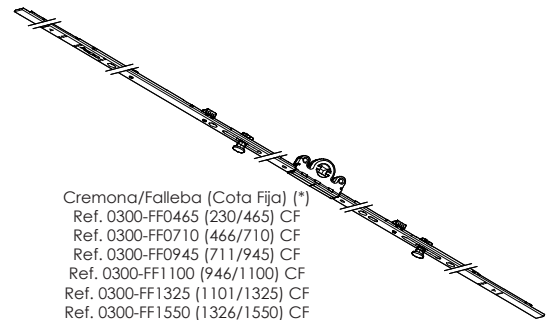

Cremona/Falleba (Cota Fija) (\*)  
Ref. 0300-FF0465 (230/465) CF  
Ref. 0300-FF0710 (466/710) CF  
Ref. 0300-FF0945 (711/945) CF  
Ref. 0300-FF1100 (946/1100) CF  
Ref. 0300-FF1325 (1101/1325) CF  
Ref. 0300-FF1550 (1326/1550) CF  
Ref. 0300-FF1775 (1551/1775) CF  
Ref. 0300-FF2000 (1776/2000) CF  
Ref. 0300-FF2225 (2001/2225) CF

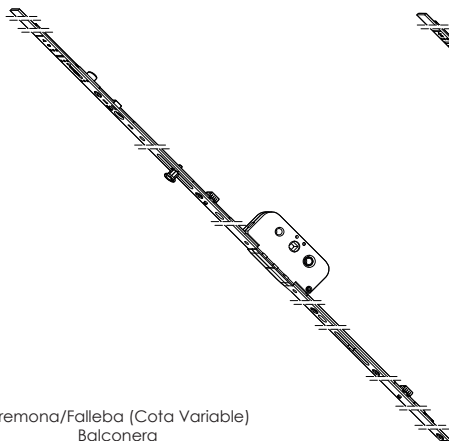

Cremona/Falleba (Cota Variable)  
Balconera  
Ref. 0300-FV0800B  
Ref. 0300-FV1050B  
Ref. 0300-FV1400B  
Ref. 0300-FV1800B  
Ref. 0300-FV2300B

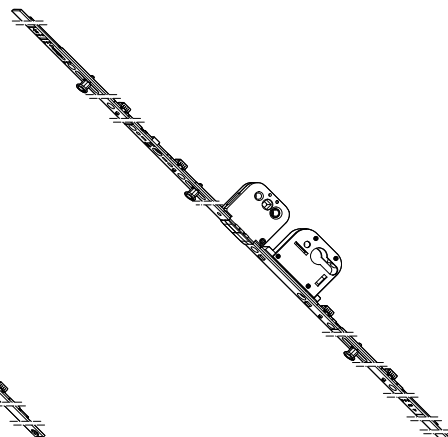

Cremona/Falleba (Cota Variable)  
Balconera-Cerradura  
Ref. 0300-FV2300C



Cremona/Abatible (Cota Variable)  
Abatible  
Ref. 0300-FA0175  
Ref. 0300-FA0420  
Ref. 0300-FA0620  
Ref. 0300-FA0920  
Ref. 0300-FA1320  
Ref. 0300-FA1820

Accesorios Practicables

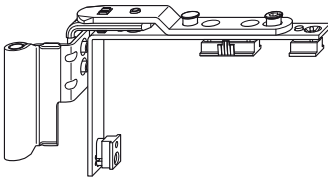

Falso Compás Izquierda  
 Ref. 0300-JI

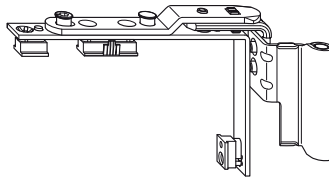

Falso Compás Derecha  
 Ref. 0300-JD

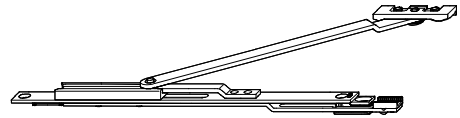

Compas Adicional  
 Ref. 0300-ZSR (\*)



Compás Izquierda  
 Ref. 0300-C1I  
 Ref. 0300-C2I



Compás Derecha  
 Ref. 0300-C1D  
 Ref. 0300-C2D



Placa de tope  
 (para evitar la posición  
 oscilo en la manilla)  
 Ref. 0300-V (\*)

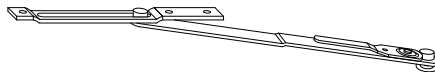

Compás Abatible  
 Ref. 0300-FSR (\*)

Adaptador canal-compás  
 Ref. 0300-FSR2 (\*)



Plantilla para  
 Soporte Marco 0300-A1  
 Ref. 0300-Z

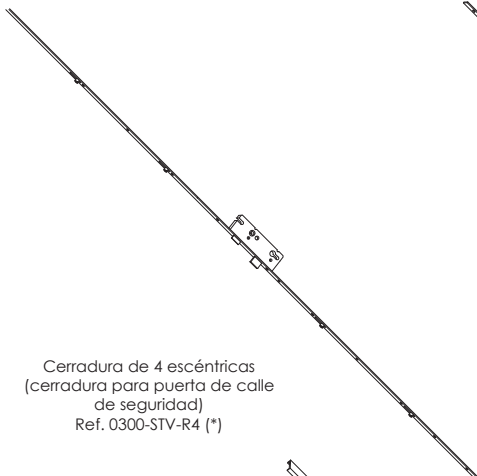

Cerradura de 4 escéntricas  
 (cerradura para puerta de calle  
 de seguridad)  
 Ref. 0300-STV-R4 (\*)

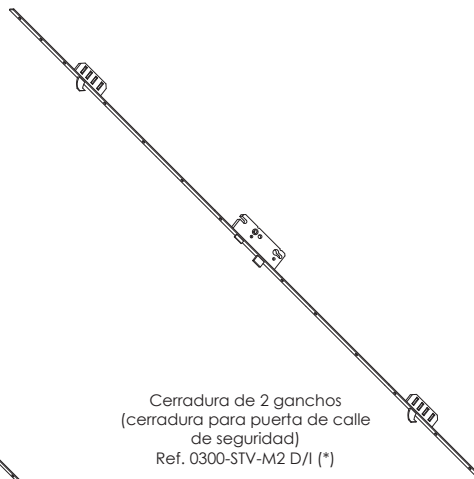

Cerradura de 2 ganchos  
 (cerradura para puerta de calle  
 de seguridad)  
 Ref. 0300-STV-M2 D/I (\*)

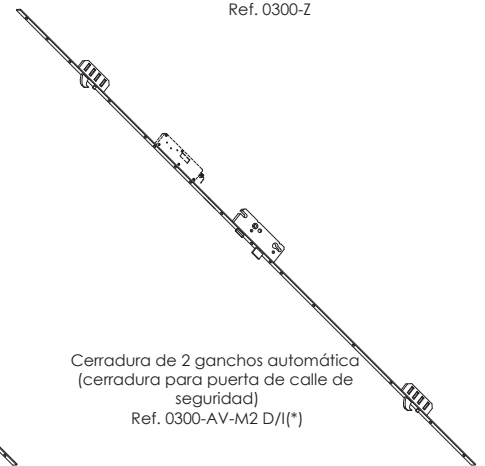

Cerradura de 2 ganchos automática  
 (cerradura para puerta de calle de  
 seguridad)  
 Ref. 0300-AV-M2 D/I(\*)

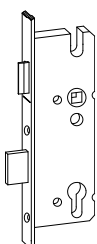

Cerradura Corta  
 (cerradura para puerta  
 de calle)  
 Ref. 0300-PZW (\*)

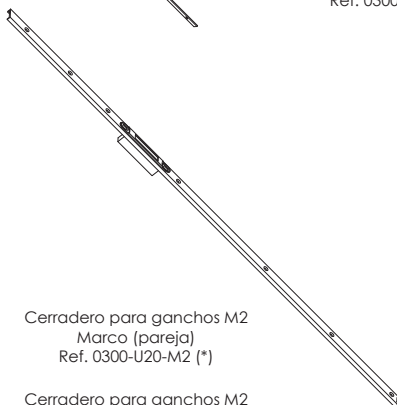

Cerradero para ganchos M2  
 Marco (pareja)  
 Ref. 0300-U20-M2 (\*)

Cerradero para ganchos M2  
 Inversor (pareja)  
 Ref. 0300-U21-M2 (\*)

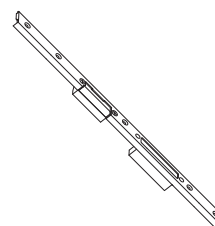

Cerradero central Marco  
 Ref. 0300-U20D (\*)  
 Ref. 0300-U20I (\*)

Cerradero central Inversor  
 Ref. 0300-U21D (\*)  
 Ref. 0300-U21I (\*)

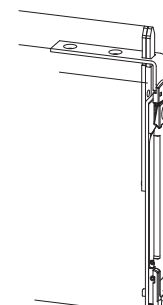

Pasador para puerta  
 de calle  
 Ref. 0300-GASZ (\*)



Cerradero puerta  
 Ref. 0300-X1 (paso libre)  
 Ref. 0300-X2 (con marco)

\*\* Todas las referencias (0300-U20) hay que añadir 2 piezas de la ref. 0300-FSR2 \*\*



Grupo Ayuso  
Sistemas de Aluminio  
PVC y Cristal

# serie CANAL 16 - EJE 9

practicables

## Accesorios Osciloparalelas

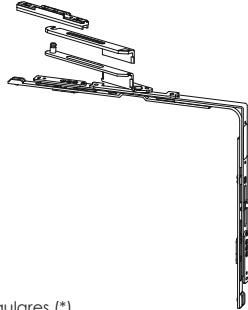
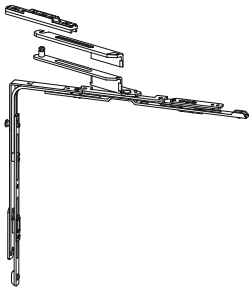

Conjunto de Angulares (\*)  
Ref. 0301-EI (Izquierda)  
Ref. 0301-ED (Derecha)

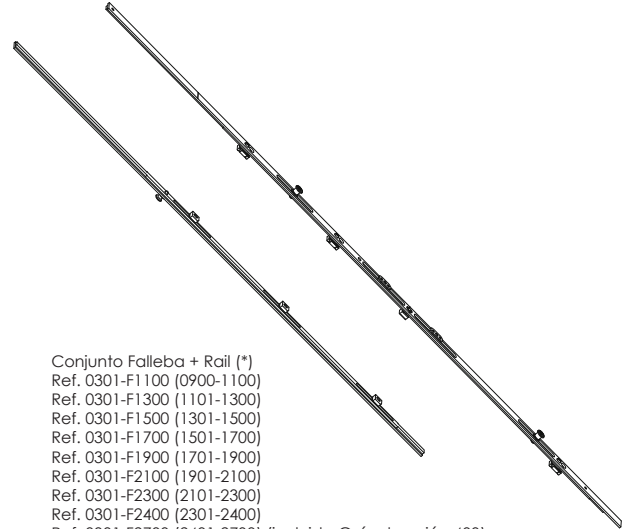
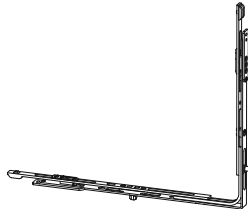
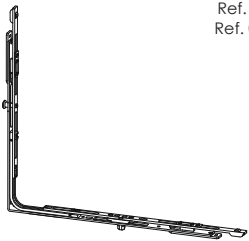

Conjunto Falleba + Rail (\*)  
Ref. 0301-F1100 (0900-1100)  
Ref. 0301-F1300 (1101-1300)  
Ref. 0301-F1500 (1301-1500)  
Ref. 0301-F1700 (1501-1700)  
Ref. 0301-F1900 (1701-1900)  
Ref. 0301-F2100 (1901-2100)  
Ref. 0301-F2300 (2101-2300)  
Ref. 0301-F2400 (2301-2400)  
Ref. 0301-F2700 (2401-2700) (incluida Guía de unión 400)

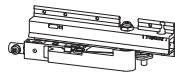
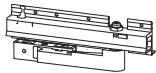

Conjunto de carros 160Kg (\*)  
Ref. 0301-SK160I (Izquierda)  
Ref. 0301-SK160D (Derecha)

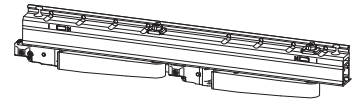
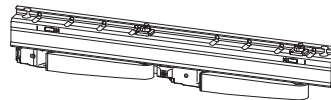

Conjunto de carros 200Kg (\*)  
Ref. 0301-SK200I (Izquierda)  
Ref. 0301-SK200D (Derecha)



Guía de Unión Inferior/Superior (\*)  
Ref. 0301-U1050 (0702-1050)  
Ref. 0301-U1250 (1051-1250)  
Ref. 0301-U1450 (1251-1450)  
Ref. 0301-U1650 (1451-1650)  
Ref. 0301-U1850 (1651-1850)  
Ref. 0301-U2000 (1851-2000)

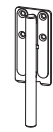

Conjunto soporte y recubrimiento de carro  
Ref. 0301-R (\*)



Cerradero Osciloparalelo  
Ref. 0301-B2 (\*)

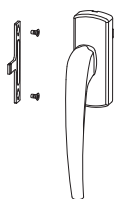

Manilla de Leva (\*)  
Ref. 0301-M1D (dcha)  
Ref. 0301-M1I (izqda)  
Ref. 0301-M2D (dcha con cerradura)  
Ref. 0301-M2I (izqda con cerradura)

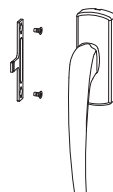

Manilla practicable  
plana  
Ref. 0301-M3 (\*)

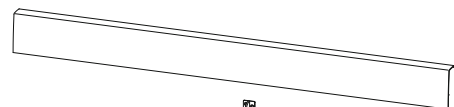

Conjunto de Guías principales (\*)  
Ref. 0301-G0900 (1480-1930)  
Ref. 0301-G1050 (1931-2230)  
Ref. 0301-G1250 (2231-2630)  
Ref. 0301-G1450 (2631-3030)  
Ref. 0301-G1650 (3031-3430)  
Ref. 0301-G2000 (3431-4130)

## Oscilobatiente Cota Variable (Herraje PRO)

**● Herraje Base**  
**● Dependiente del Ancho (FFB)**  
**● Dependiente del Alto (FFH)**

OSCILOBATIENTE COTA VARIABLE - HOJA ACTIVA - DERECHA/IZQUIERDA - HERRAJE ESTANDAR									
Base:				Manilla y Recubrimientos:					
0300-E1	Angular de Reenvío	Ver tabla de angulares en la página 25		0300-M1	Manilla	1			
0300-E2				0300-G1	Rec. Soporte Compás	1			
0300-E3				0300-G2	Rec. Compás	1			
0300-A5D	Soporte Hoja Derecha	1	Elegir mano	0300-G3D	Rec. Soporte Hoja Dcha	1	Elegir según mano		
0300-A5I	Soporte Hoja Izquierda			0300-G3I	Rec. Soporte Hoja Izda				
0300-A3	Soporte Compás	1		0300-G4	Rec. Soporte de Marco	1			
0300-A1	Soporte Marco	1							
0300-B1	Cerradero Marco	2							
0300-B2	Cerradero Inf. Abatible Marco	1							
Según Ancho:		270-600	601-800	801-1025	1026-1250	1251-1475	1476-1725	Notas	
0300-R0600	Rail Superior	1	-	-	-	-	-	Elegir según tamaño	
0300-R0800		-	1	-	-	-	-		
0300-R1025		-	-	1	-	-	-		
0300-R1250		-	-	-	1	-	-		
0300-R1475		-	-	-	-	1	1		
0300-M500	Prolongador de Cierre	-	-	1	1	-	1	Elegir según tamaño	
0300-M750		-	-	-	-	1	-		
0300-MK750		-	-	-	-	-	1		
0200-ZSR	Compás Adicional	-	-	-	-	-	1		
0300-C1D	Compás Derecha	1	-	-	-	-	-	Elegir según tamaño y mano	
0300-C1I	Compás Izquierda								
0300-C2D	Compás Derecha								
0300-C2I	Compás Izquierda	-	1	1	1	1	1		
0300-B1	Cerradero Marco	-	-	2	2	2	3		
Según Alto:		230-465	466-800	801-1050	1051-1400	1401-1800	1801-2300	Notas	
0300-FF0465	Cremona / Falleba	1	-	-	-	-	-	Elegir según tamaño	
0300-FV800		-	1	-	-	-	-		
0300-FV1050		-	-	1	-	-	-		
0300-FV1400		-	-	-	1	-	-		
0300-FV1800		-	-	-	-	1	-		
0300-FV2300	-	-	-	-	-	1			
0300-M500	Prolongador de Cierre	-	-	1	-	1	-	Elegir según tamaño	
0300-M750		-	-	-	1	1	2		
0300-B1	Cerradero Marco	-	-	2	2	4	5		

Max. 100Kg    Max. 2,5m<sup>2</sup>    Max. 1725 mm FFB    Max. 2300 mm FFH    ≤ 1,5:1

- Consultar Herrajes para 130 Kg.  
(1) Los cerraderos de la Falleba/Cremona sólo se instalan si es de 1 Hoja, para 2 Hojas no lleva estos cerraderos.

## Oscilobatiente Cota Variable (Herraje ECO)

**● Herraje Base**  
**● Dependiente del Ancho (FFB)**  
**● Dependiente del Alto (FFH)**

**Componentes:**  
 Cerradero 0300-B1, Rail Superior 0300-R0600, 0300-R0800, 0300-R1025, 0300-R1250, 0300-R1475, Cerradero 0300-B1, Compás Dchas 0300-C1D, 0300-C2D, Soporte Compás 0300-A3, Angular Reenvío 0300-E1, Angular de compás 0300-E2, 0300-E3, Cerradero 0300-B1, Prolongador 0300-M500, 0300-M750, Cerradero 0300-B1, Falleba 0300-FF0465, 0300-FV0800, 0300-FV1050, 0300-FV1400, 0300-FV1800, 0300-FV2300, Cerradero (1) 0300-B1, Cerradero (1) 0300-B1, Soporte Hoja Dcha 0300-A5D, Soporte Marco 0300-A1.

OSCILOBATIENTE COTA VARIABLE - HOJA ACTIVA - DERECHA/IZQUIERDA - HERRAJE ECO								
Base:			Manilla y Recubrimientos:					
0300-E1			0300-M1		Manilla	1		
0300-E2	Angular de Reenvío	Ver tabla de angulares en la página 25	0300-G1		Rec. Soporte Compás	1		
0300-E3			0300-G2		Rec. Compás	1		
0300-A5D	Soporte Hoja Derecha	1	Elegir mano	0300-G3D	Rec. Soporte Hoja Dcha	1	Elegir según mano	
0300-A5I	Soporte Hoja Izquierda			0300-G3I	Rec. Soporte Hoja Izda			
0300-A3	Soporte Compás	1		0300-G4	Rec. Soporte de Marco	1		
0300-A1	Soporte Marco	1						
0300-B1	Cerradero Marco	2						
0300-B2	Cerradero Inf. Abatible Marco	1						
Según Ancho:		270-600	601-800	801-1025	1026-1250	1251-1475	1476-1725	Notas
0300-R0600	Rail Superior	1	-	-	-	-	-	Elegir según tamaño
0300-R0800		-	1	-	-	-	-	
0300-R1025		-	-	1	-	-	-	
0300-R1250		-	-	-	1	-	-	
0300-R1475		-	-	-	-	1	1	
0200-ZSR	Compás Adicional	-	-	-	-	-	1	
0300-C1D	Compás Derecha	1	-	-	-	-	-	Elegir según tamaño y mano
0300-C1I	Compás Izquierda							
0300-C2D	Compás Derecha	-	1	1	1	1	1	
0300-C2I	Compás Izquierda							
0300-B1	Cerradero Marco	-	-	1	1	1	1	
Según Alto:		230-465	466-800	801-1050	1051-1400	1401-1800	1801-2300	Notas
0300-FF0465	Cremona / Falleba	1	-	-	-	-	-	Elegir según tamaño
0300-FV800		-	1	-	-	-	-	
0300-FV1050		-	-	1	-	-	-	
0300-FV1400		-	-	-	1	-	-	
0300-FV1800		-	-	-	-	1	-	
0300-FV2300	-	-	-	-	-	1		
0300-M500	Prolongador de Cierre	-	-	-	1	1	-	Elegir según tamaño
0300-M750		-	-	-	-	-	1	
0300-B1	Cerradero Marco	-	-	-	2	3	4	

Esta combinación de herraje (ECO) fué la usada para los ensayos iniciales de tipo (marcado CE).

Max.  
100Kg

Max.  
2,5m<sup>2</sup>

Max.  
1725 mm

Max.  
2300 mm

FFB      FFH      ≤ 1,5:1

- Herraje base  
- Consultar Herrajes para 130 Kg.  
(1) Los cerraderos de la Falleba/Cremona sólo se instalan si es de 1 Hoja, para 2 Hojas no lleva estos cerraderos.



## Oscilobatiente Cota Variable - Herraje PRO - Aguja 30

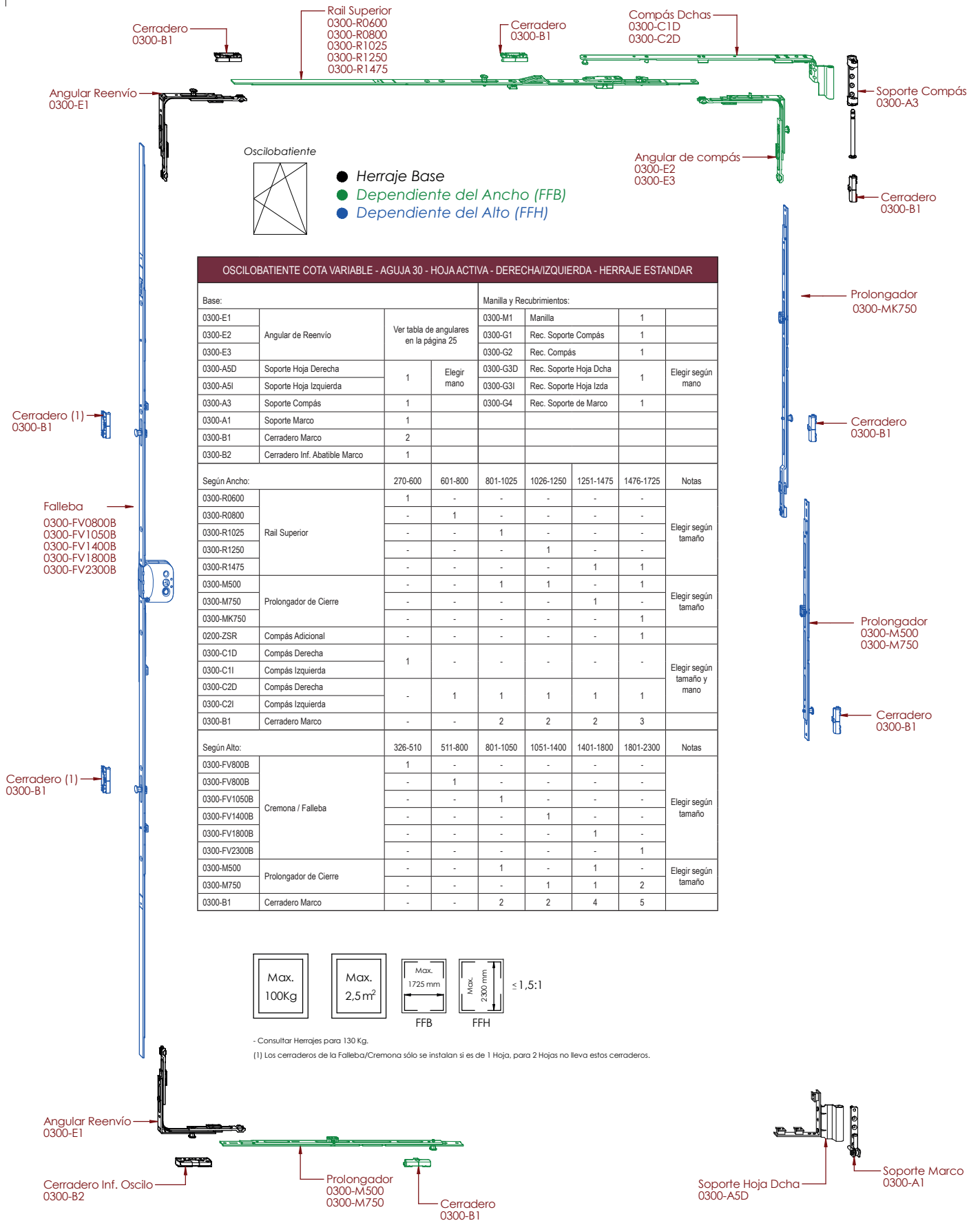

**Cerradero** 0300-B1

**Rail Superior**  
0300-R0600  
0300-R0800  
0300-R1025  
0300-R1250  
0300-R1475

**Cerradero** 0300-B1

**Compás Dchas**  
0300-C1D  
0300-C2D

**Angular Reenvío** 0300-E1

**Angular de compás**  
0300-E2  
0300-E3

**Soporte Compás** 0300-A3

**Cerradero** 0300-B1

**Prolongador** 0300-MK750

**Cerradero** 0300-B1

**Prolongador** 0300-M500  
0300-M750

**Cerradero** 0300-B1

**Falleba**  
0300-FV0800B  
0300-FV1050B  
0300-FV1400B  
0300-FV1800B  
0300-FV2300B

**Cerradero (1)** 0300-B1

**Cerradero (1)** 0300-B1

**Angular Reenvío** 0300-E1

**Cerradero Inf. Oscilo** 0300-B2

**Prolongador** 0300-M500  
0300-M750

**Cerradero** 0300-B1

**Soporte Hoja Dcha** 0300-A5D

**Soporte Marco** 0300-A1

Oscilobatiente

- **Herraje Base**
- **Dependiente del Ancho (FFB)**
- **Dependiente del Alto (FFH)**

OSCILOBATIENTE COTA VARIABLE - AGUJA 30 - HOJA ACTIVA - DERECHA/IZQUIERDA - HERRAJE ESTANDAR								
Base:				Manilla y Recubrimientos:				
0300-E1	Angular de Reenvío	Ver tabla de angulares en la página 25	Elegir mano	0300-M1	Manilla	1		
0300-E2				0300-G1	Rec. Soporte Compás	1		
0300-E3				0300-G2	Rec. Compás	1		
0300-ASD	Soporte Hoja Derecha			0300-G3D	Rec. Soporte Hoja Dcha	1	Elegir según mano	
0300-ASI	Soporte Hoja Izquierda			0300-G3I	Rec. Soporte Hoja Izda	1	Elegir según mano	
0300-A3	Soporte Compás	1		0300-G4	Rec. Soporte de Marco	1		
0300-A1	Soporte Marco	1						
0300-B1	Cerradero Marco	2						
0300-B2	Cerradero Inf. Abatible Marco	1						
Según Ancho:		270-600	601-800	801-1025	1026-1250	1251-1475	1476-1725	Notas
0300-R0600	Rail Superior	1	-	-	-	-	-	Elegir según tamaño
0300-R0800		-	1	-	-	-	-	
0300-R1025		-	-	1	-	-	-	
0300-R1250		-	-	-	1	-	-	
0300-R1475		-	-	-	-	1	1	
0300-M500	Prolongador de Cierre	-	-	1	1	-	1	Elegir según tamaño
0300-M750		-	-	-	-	1	-	
0300-MK750		-	-	-	-	-	1	
0200-ZSR	Compás Adicional	-	-	-	-	-	1	
0300-C1D	Compás Derecha	1	-	-	-	-	-	Elegir según tamaño y mano
0300-C1I	Compás Izquierda	-	1	1	1	1	1	
0300-C2D	Compás Derecha	-	1	1	1	1	1	
0300-C2I	Compás Izquierda	-	-	2	2	2	3	
0300-B1	Cerradero Marco	-	-	2	2	2	3	
Según Alto:		326-510	511-800	801-1050	1051-1400	1401-1800	1801-2300	Notas
0300-FV800B	Cremona / Falleba	1	-	-	-	-	-	Elegir según tamaño
0300-FV800B		-	1	-	-	-	-	
0300-FV1050B		-	-	1	-	-	-	
0300-FV1400B		-	-	-	1	-	-	
0300-FV1800B		-	-	-	-	1	-	
0300-FV2300B	-	-	-	-	-	1		
0300-M500	Prolongador de Cierre	-	-	1	-	1	-	Elegir según tamaño
0300-M750		-	-	-	1	1	2	
0300-B1	Cerradero Marco	-	-	2	2	4	5	

Max.  
100kg

Max.  
2,5m<sup>2</sup>

Max.  
1725 mm  
FFB

Max.  
2300 mm  
FFH

≤ 1,5:1

- Consultar Herrajes para 130 Kg.  
(1) Los cerraderos de la Falleba/Cremona sólo se instalan si es de 1 Hoja, para 2 Hojas no lleva estos cerraderos.

## Oscilobatiente Cota Variable - Herraje ECO - Aguja 30

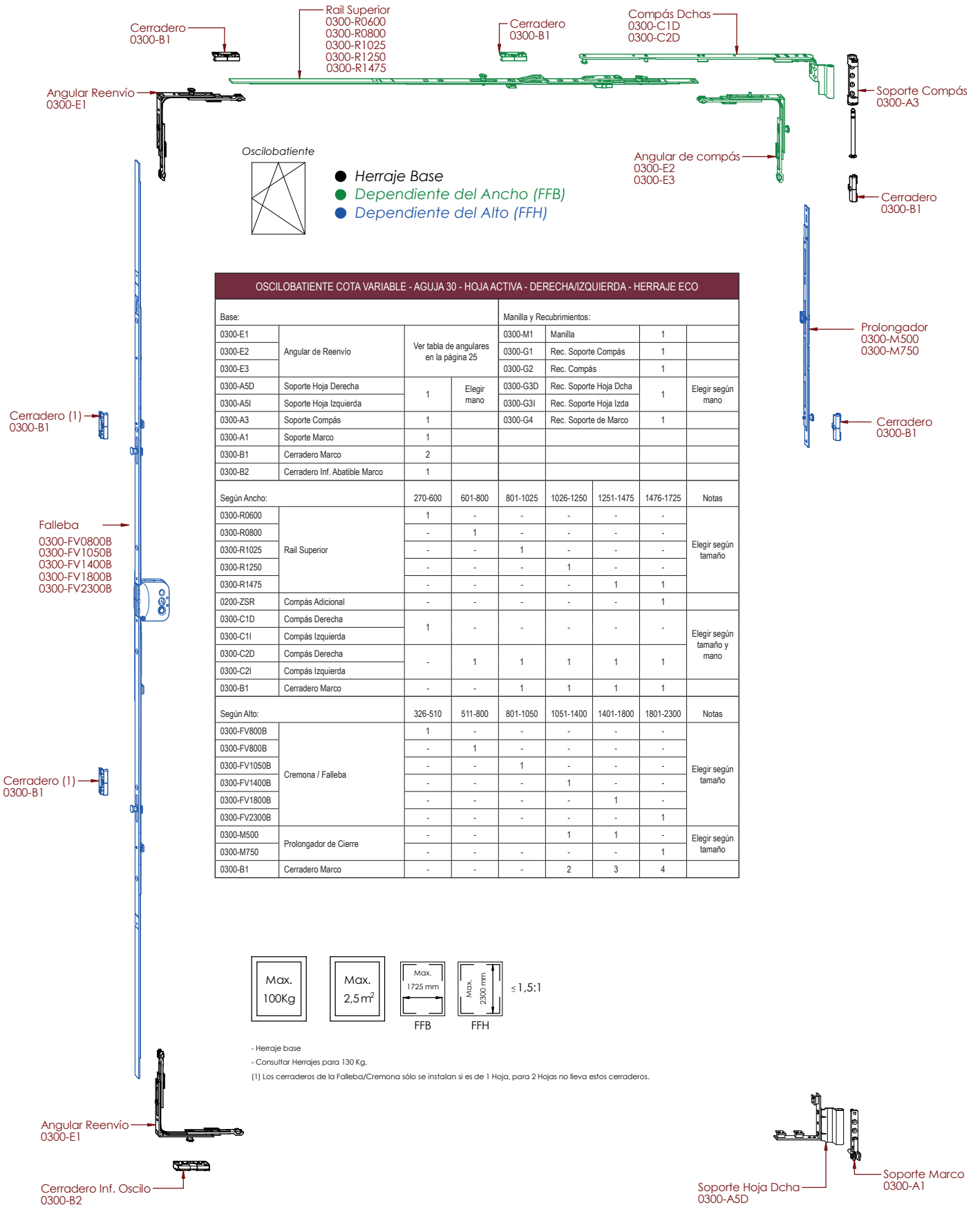

**Cerradero 0300-B1**

**Rail Superior**  
0300-R0600  
0300-R0800  
0300-R1025  
0300-R1250  
0300-R1475

**Cerradero 0300-B1**

**Compás Dchas**  
0300-C1D  
0300-C2D

**Angular Reenvío 0300-E1**

**Angular de compás 0300-E2  
0300-E3**

**Soporte Compás 0300-A3**

**Cerradero 0300-B1**

**Prolongador 0300-M500  
0300-M750**

**Cerradero 0300-B1**

**Falleba**  
0300-FV0800B  
0300-FV1050B  
0300-FV1400B  
0300-FV1800B  
0300-FV2300B

**Cerradero (1) 0300-B1**

**Cerradero (1) 0300-B1**

**Angular Reenvío 0300-E1**

**Cerradero Inf. Oscilo 0300-B2**

**Soporte Hoja Dcha 0300-A5D**

**Soporte Marco 0300-A1**

**OSCILOBATIENTE COTA VARIABLE - AGUJA 30 - HOJA ACTIVA - DERECHA/IZQUIERDA - HERRAJE ECO**

Base:		Manilla y Recubrimientos:						
0300-E1		0300-M1	Manilla					
0300-E2	Angular de Reenvío	0300-G1	Rec. Soporte Compás					
0300-E3		0300-G2	Rec. Compás					
0300-A5D	Soporte Hoja Derecha	0300-G3D	Rec. Soporte Hoja Dcha					
0300-A5I	Soporte Hoja Izquierda	0300-G3I	Rec. Soporte Hoja Izda					
0300-A3	Soporte Compás	0300-G4	Rec. Soporte de Marco					
0300-A1	Soporte Marco							
0300-B1	Cerradero Marco							
0300-B2	Cerradero Inf. Abatible Marco							
Según Ancho:		270-600	601-800	801-1025	1026-1250	1251-1475	1476-1725	Notas
0300-R0600	Rail Superior	1	-	-	-	-	-	Elegir según tamaño
0300-R0800		-	1	-	-	-	-	
0300-R1025		-	-	1	-	-	-	
0300-R1250		-	-	-	1	-	-	
0300-R1475		-	-	-	-	1	1	
0200-ZSR	Compás Adicional	-	-	-	-	-	1	
0300-C1D	Compás Derecha	1	-	-	-	-	-	Elegir según tamaño y mano
0300-C1I	Compás Izquierda	-	-	-	-	-	-	
0300-C2D	Compás Derecha	-	1	1	1	1	1	
0300-C2I	Compás Izquierda	-	1	1	1	1	1	
0300-B1	Cerradero Marco	-	-	1	1	1	1	
Según Alto:		326-510	511-800	801-1050	1051-1400	1401-1800	1801-2300	Notas
0300-FV800B	Cremona / Falleba	1	-	-	-	-	-	Elegir según tamaño
0300-FV800B		-	1	-	-	-	-	
0300-FV1050B		-	-	1	-	-	-	
0300-FV1400B		-	-	-	1	-	-	
0300-FV1800B		-	-	-	-	1	-	
0300-FV2300B	-	-	-	-	-	1		
0300-M500	Prolongador de Cierre	-	-	-	1	1	-	Elegir según tamaño
0300-M750		-	-	-	-	-	1	
0300-B1	Cerradero Marco	-	-	-	2	3	4	

Max.  
100Kg

Max.  
2,5 m<sup>2</sup>

Max.  
1725 mm  
FFB

Max.  
2300 mm  
FFH

≤ 1,5:1

- Herraje base  
- Consultar Herrajes para 130 Kg.

(1) Los cerraderos de la Falleba/Cremona sólo se instalan si es de 1 Hoja, para 2 Hojas no lleva estos cerraderos.

## Oscilobatiente Cota Variable - Herraje PRO - Aguja 30 con Cerradura

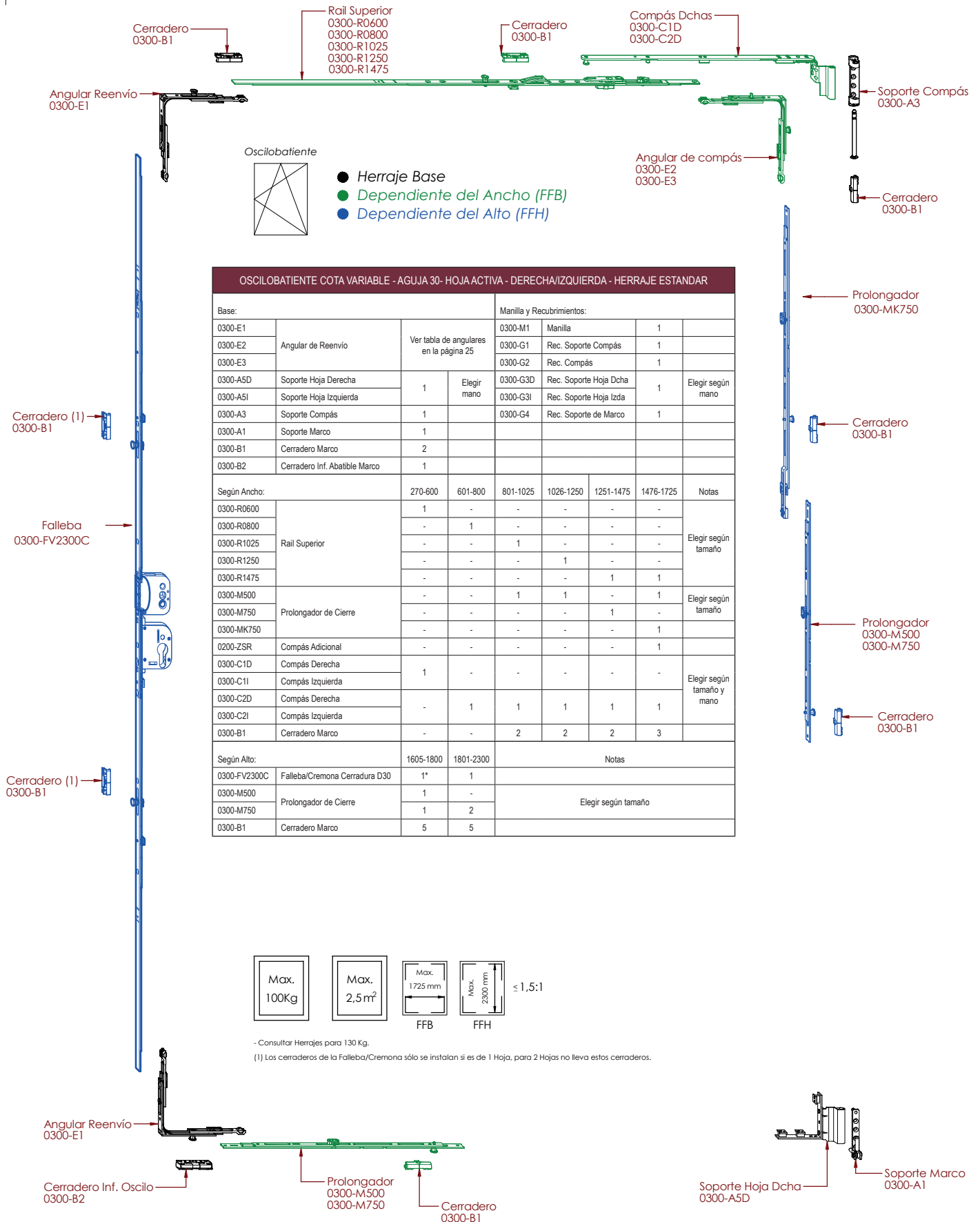

**Rail Superior**  
0300-R0600  
0300-R0800  
0300-R1025  
0300-R1250  
0300-R1475

**Cerradero**  
0300-B1

**Compás Dchas**  
0300-C1D  
0300-C2D

**Angular Reenvío**  
0300-E1

**Angular de compás**  
0300-E2  
0300-E3

**Soposte Compás**  
0300-A3

**Cerradero**  
0300-B1

**Prolongador**  
0300-MK750

**Cerradero**  
0300-B1

**Prolongador**  
0300-M500  
0300-M750

**Cerradero**  
0300-B1

**Falleba**  
0300-FV2300C

**Cerradero (1)**  
0300-B1

**Cerradero (1)**  
0300-B1

**Angular Reenvío**  
0300-E1

**Cerradero Inf. Oscilo**  
0300-B2

**Prolongador**  
0300-M500  
0300-M750

**Cerradero**  
0300-B1

**Soposte Hoja Dcha**  
0300-A5D

**Soposte Marco**  
0300-A1

**Oscilobatiente**

- **Herraje Base**
- **Dependiente del Ancho (FFB)**
- **Dependiente del Alto (FFH)**

OSCILOBATIENTE COTA VARIABLE - AGUJA 30- HOJA ACTIVA - DERECHA/IZQUIERDA - HERRAJE ESTANDAR								
Base:				Manilla y Recubrimientos:				
0300-E1	Angular de Reenvío	Ver tabla de angulares en la página 25	0300-M1	Manilla	1			
0300-E2			0300-G1	Rec. Soposte Compás	1			
0300-E3			0300-G2	Rec. Compás	1			
0300-A5D	Soposte Hoja Derecha	1	Elegir mano	0300-G3D	Rec. Soposte Hoja Dcha	1	Elegir según mano	
0300-A5I	Soposte Hoja Izquierda			0300-G3I	Rec. Soposte Hoja Izda			
0300-A3	Soposte Compás	1		0300-G4	Rec. Soposte de Marco	1		
0300-A1	Soposte Marco	1						
0300-B1	Cerradero Marco	2						
0300-B2	Cerradero Inf. Abatible Marco	1						
Según Ancho:		270-600	601-800	801-1025	1026-1250	1251-1475	1476-1725	Notas
0300-R0600	Rail Superior	1	-	-	-	-	-	Elegir según tamaño
0300-R0800		-	1	-	-	-	-	
0300-R1025		-	-	1	-	-	-	
0300-R1250		-	-	-	1	-	-	
0300-R1475	-	-	-	-	1	1		
0300-M500	Prolongador de Cierre	-	-	1	1	-	1	Elegir según tamaño
0300-MK750		-	-	-	-	1	-	
0200-ZSR	Compás Adicional	-	-	-	-	-	1	
0300-C1D	Compás Derecha	1	-	-	-	-	-	Elegir según tamaño y mano
0300-C1I	Compás Izquierda	-	1	1	1	1	1	
0300-C2D	Compás Derecha	-	1	1	1	1	1	
0300-C2I	Compás Izquierda	-	1	1	1	1	1	
0300-B1	Cerradero Marco	-	-	2	2	2	3	
Según Alto:		1605-1800	1801-2300	Notas				
0300-FV2300C	Falleba/Cremona Cerradura D30	1*	1	Elegir según tamaño				
0300-M500	Prolongador de Cierre	1	-					
0300-M750		1	2					
0300-B1	Cerradero Marco	5	5					

**Max. 100kg**

**Max. 2,5m<sup>2</sup>**

**Max. 1725 mm** FFB

**Max. 2300 mm** FFH

≤ 1,5:1

- Consultar Herrajes para 130 Kg.

(1) Los cerraderos de la Falleba/Cremona sólo se instalan si es de 1 Hoja, para 2 Hojas no lleva estos cerraderos.

## Oscilobatiente Cota Variable - Herraje ECO - Aguja 30 con Cerradura

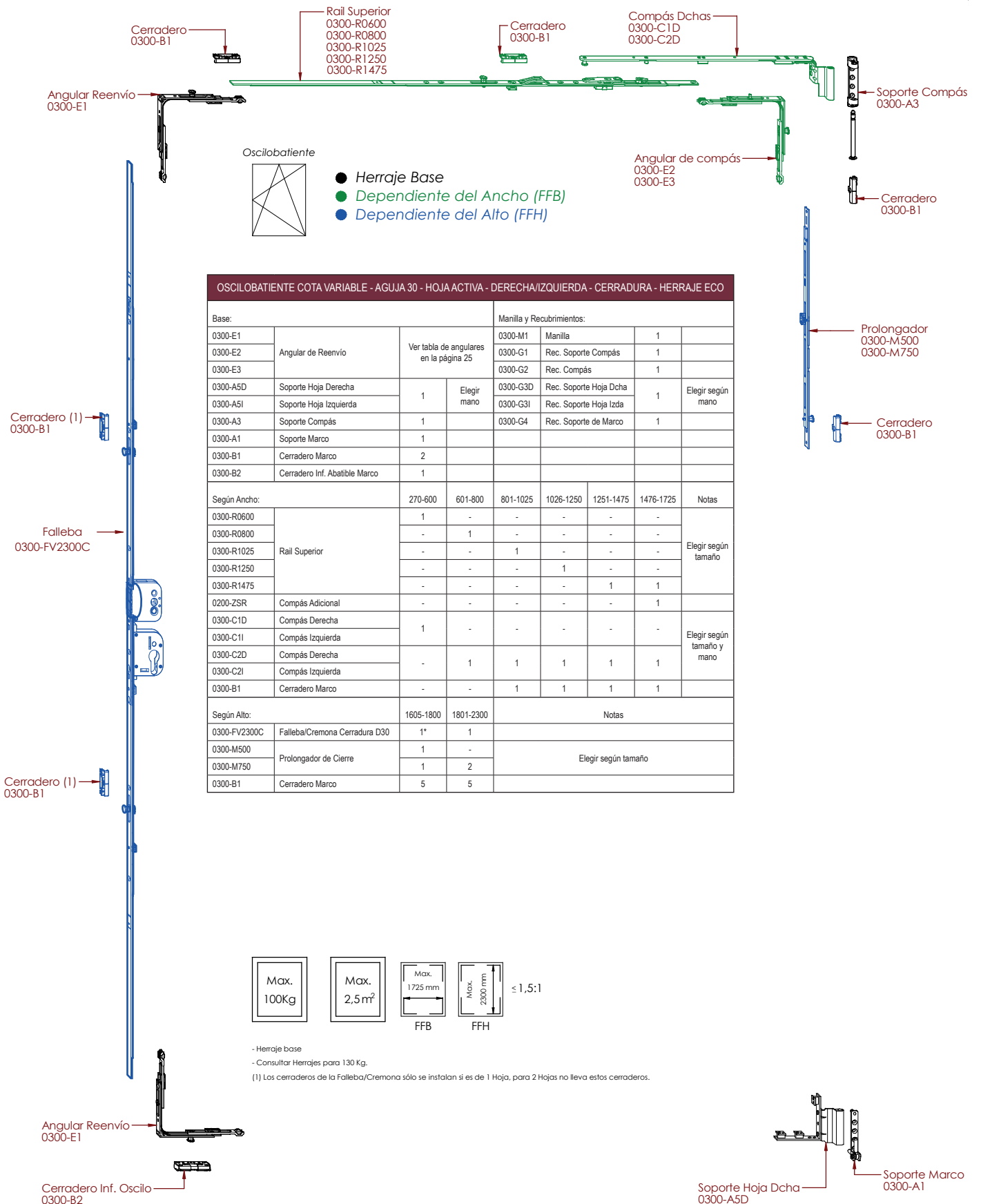

OSCILOBATIENTE COTA VARIABLE - AGUJA 30 - HOJA ACTIVA - DERECHA/IZQUIERDA - CERRADURA - HERRAJE ECO								
Base:				Manilla y Recubrimientos:				
0300-E1	Angular de Reenvío	Ver tabla de angulares en la página 25	Elegir mano	0300-M1	Manilla	1		
0300-E2				0300-G1	Rec. Soporte Compás	1		
0300-E3				0300-G2	Rec. Compás	1		
0300-A5D	Soporte Hoja Derecha	1		0300-G3D	Rec. Soporte Hoja Dcha	1	Elegir según mano	
0300-A5I	Soporte Hoja Izquierda	1		0300-G3I	Rec. Soporte Hoja Izda	1	Elegir según mano	
0300-A3	Soporte Compás	1		0300-G4	Rec. Soporte de Marco	1		
0300-A1	Soporte Marco	1						
0300-B1	Cerradero Marco	2						
0300-B2	Cerradero Inf. Abatible Marco	1						
Según Ancho:		270-600	601-800	801-1025	1026-1250	1251-1475	1476-1725	Notas
0300-R0600	Rail Superior	1	-	-	-	-	-	Elegir según tamaño
0300-R0800		-	1	-	-	-	-	
0300-R1025		-	-	1	-	-	-	
0300-R1250		-	-	-	1	-	-	
0300-R1475		-	-	-	-	1	1	
0200-ZSR	Compás Adicional	-	-	-	-	-	1	Elegir según tamaño y mano
0300-C1D	Compás Derecha	1	-	-	-	-	-	
0300-C1I	Compás Izquierda	-	-	-	-	-	-	
0300-C2D	Compás Derecha	-	1	1	1	1	1	
0300-C2I	Compás Izquierda	-	-	-	-	-	-	
0300-B1	Cerradero Marco	-	-	1	1	1	1	
Según Alto:		1605-1800	1801-2300	Notas				
0300-FV2300C	Falleba/Cremona Cerradura D30	1*	1	Elegir según tamaño				
0300-M500	Prolongador de Cierre	1	-	Elegir según tamaño				
0300-M750	Prolongador de Cierre	1	2	Elegir según tamaño				
0300-B1	Cerradero Marco	5	5	Elegir según tamaño				

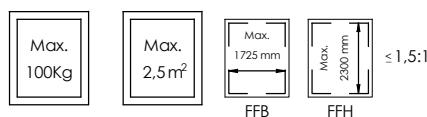

- Herraje base  
- Consultar Herrajes para 130 Kg.  
(1) Los cerraderos de la Falleba/Cremona sólo se instalan si es de 1 Hoja, para 2 Hojas no lleva estos cerraderos.

## Practicable Cota Variable - Hoja activa - Herraje PRO

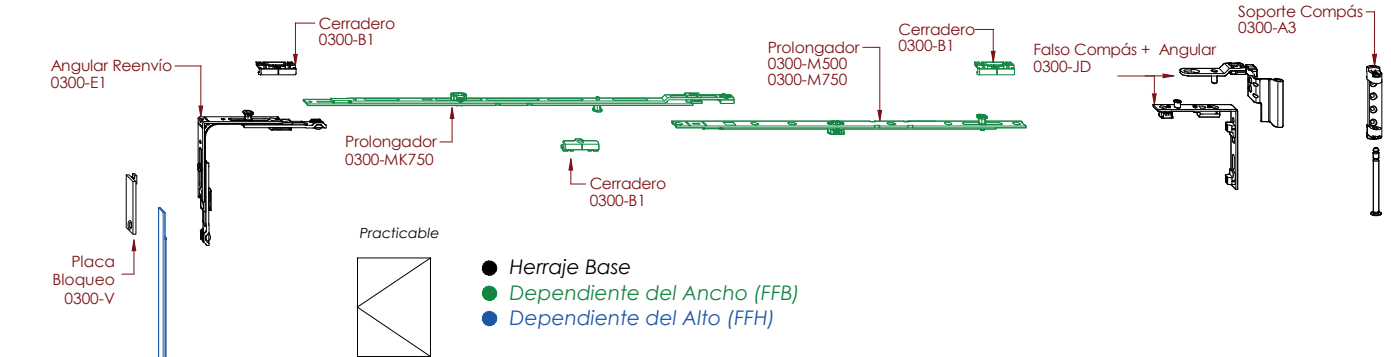

PRACTICABLE COTA VARIABLE - HOJA ACTIVA - DERECHA/IZQUIERDA - HERRAJE ESTANDAR									
Base:				Manilla y Recubrimientos:					
0300-E1	Angular de Reenvio	Ver tabla de angulares en la página 25		0300-M1	Manilla	1			
0300-E3				0300-G1	Rec. Soporte Compás	1			
0300-A5D	Soporte Hoja Derecha	1	Elegir mano	0300-G2	Rec. Compás	1			
0300-A5I	Soporte Hoja Izquierda			0300-G3D	Rec. Soporte Hoja Dcha	1	Elegir según mano		
0300-A3	Soporte Compás	1		0300-G3I	Rec. Soporte Hoja Izda	1			
0300-A1	Soporte Marco	1		0300-G4	Rec. Soporte de Marco	1			
0300-B1	Cerradero Marco	2							
0300-JD	Falso Compás + Angular Dcha	1	Elegir mano						
0300-JI	Falso Compás + Angular Izda								
0300-V	Placa Bloqueo Manilla Oscilo	1							
Según Ancho:		280-800	801-1250	1251-1475	1476-1700	Notas			
0300-M500	Prolongador de Cierre	-	2	-	2				
0300-M750		-	-	2	-				
0200-MK750		-	-	-	2				
0300-B1	Cerradero Marco	-	2	2	4				
Según Alto:		230-325	326-510	511-800	801-1050	1051-1400	1401-1800	1801-2300	Notas
0300-FF0465	Cremona / Falleba	1	-	-	-	-	-	-	Elegir según tamaño
0300-FV800		-	1	1	-	-	-	-	
0300-FV1050		-	-	-	-	1	-	-	
0300-FV1400		-	-	-	-	-	1	-	
0300-FV1800		-	-	-	-	-	-	1	
0300-FV2300		-	-	-	-	-	-	-	
0300-B4	Bisagra Intermedia	-	-	-	1	1	2	2	
0300-B5	Bisagra Intermedia	-	-	-	1	1	2	2	
0300-B1	Cerradero Marco	-	-	-	1	1	2	3	

Cerradero (1) 0300-B1

Cerradero (1) 0300-B1

Falleba  
0300-FF0465  
0300-FV0800  
0300-FV1050  
0300-FV1400  
0300-FV1800  
0300-FV2300

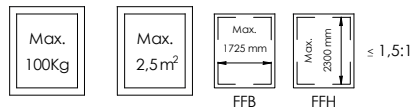

- Consultar Herrajes para 130 Kg.  
(1) Los cerraderos de la Falleba/Cremona sólo van si es de 1 Hoja, para 2 Hojas no lleva estos cerraderos.

Bisagra Oculta Marco  
0300-B4

Bisagra Oculta Hoja  
0300-B5

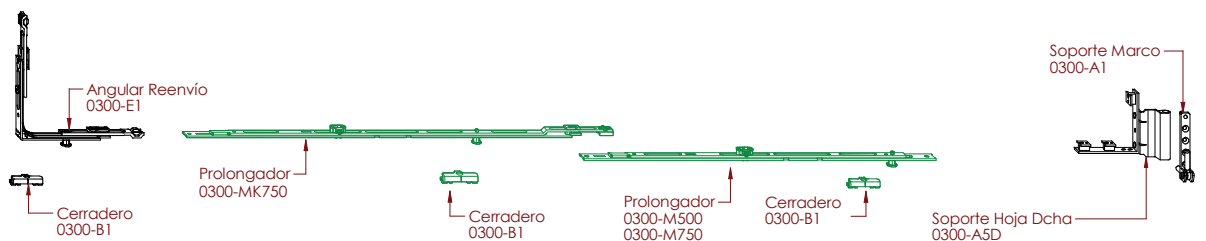

## Practicable Cota Variable - Hoja activa - Herraje ECO

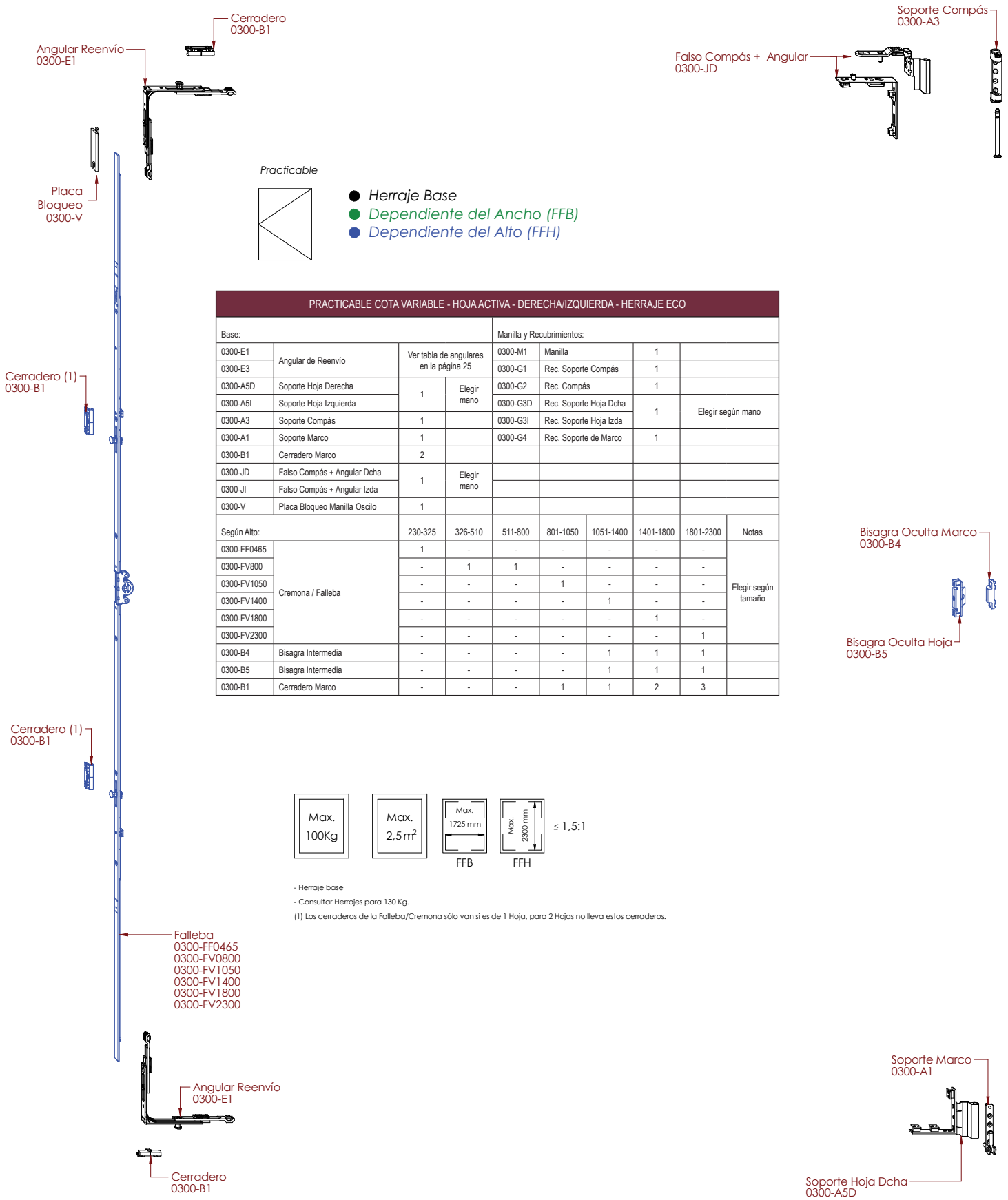

- Herraje Base
- Dependiente del Ancho (FFB)
- Dependiente del Alto (FFH)

PRACTICABLE COTA VARIABLE - HOJA ACTIVA - DERECHA/IZQUIERDA - HERRAJE ECO									
Base:				Manilla y Recubrimientos:					
0300-E1	Angular de Reenvío	Ver tabla de angulares en la página 25		0300-M1	Manilla	1			
0300-E3				0300-G1	Rec. Soporte Compás	1			
0300-A5D	Soporte Hoja Derecha	1	Elegir mano	0300-G2	Rec. Compás	1			
0300-A5I	Soporte Hoja Izquierda			0300-G3D	Rec. Soporte Hoja Dcha		1	Elegir según mano	
0300-A3	Soporte Compás	1		0300-G3I	Rec. Soporte Hoja Izda				
0300-A1	Soporte Marco	1		0300-G4	Rec. Soporte de Marco	1			
0300-B1	Cerradero Marco	2							
0300-JD	Falso Compás + Angular Dcha	1	Elegir mano						
0300-JI	Falso Compás + Angular Izda								
0300-V	Placa Bloqueo Manilla Oscilo	1							
Según Alto:		230-325	326-510	511-800	801-1050	1051-1400	1401-1800	1801-2300	Notas
0300-FF0465	Cremona / Falleba	1	-	-	-	-	-	-	Elegir según tamaño
0300-FV800		-	1	1	-	-	-	-	
0300-FV1050		-	-	-	1	-	-	-	
0300-FV1400		-	-	-	-	1	-	-	
0300-FV1800		-	-	-	-	-	1	-	
0300-FV2300		-	-	-	-	-	-	1	
0300-B4	Bisagra Intermedia	-	-	-	-	1	1	1	
0300-B5	Bisagra Intermedia	-	-	-	-	1	1	1	
0300-B1	Cerradero Marco	-	-	-	1	1	2	3	

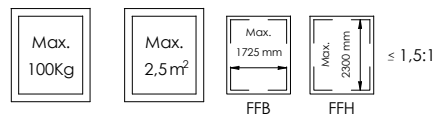

- Herraje base  
- Consultar Herrajes para 130 Kg.  
(1) Los cerraderos de la Falleba/Cremona sólo van si es de 1 Hoja, para 2 Hojas no lleva estos cerraderos.

## Practicable Cota Variable - Hoja Pasiva Palanca - Herraje PRO

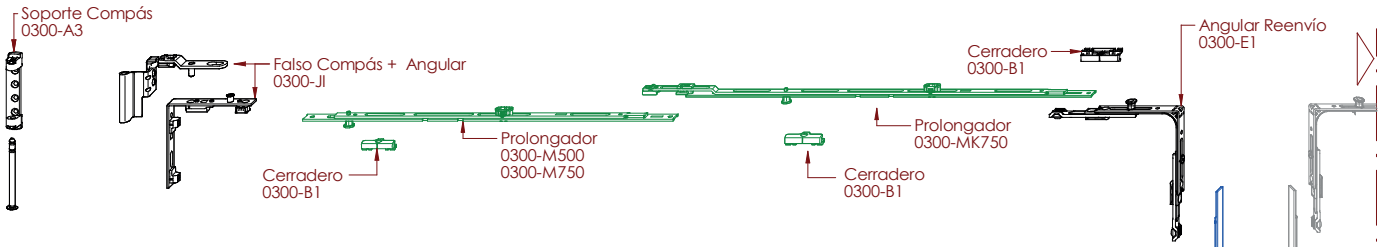

### Practicable Pasiva Palanca

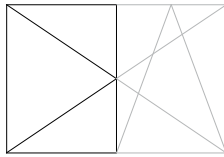

- KIT Base
- Dependientes del Ancho
- Dependientes del Alto

Palanca  
0300-P0800  
0300-P1050  
0300-P1400  
0300-P1800  
0300-P2300

PRACTICABLE COTA VARIABLE - HOJA PASIVA - PALANCA - DERECHA/IZQUIERDA - HERRAJE ESTANDAR									
Base:				Recubrimientos:					
0300-E1	Angular de Reenvío	Ver tabla de angulares en la página 25	0300-G1	Rec. Soporte Compás	1				
0300-E2			0300-G2	Rec. Compás	1				
0300-E3			0300-G3D	Rec. Soporte Hoja Dcha	1	Elegir según mano			
0300-A5D	Soporte Hoja Derecha	0300-G3I	Rec. Soporte Hoja Izda						
0300-A5I	Soporte Hoja Izquierda	1	Elegir mano	0300-G4	Rec. Soporte de Marco	1			
0300-A3	Soporte Compás	1							
0300-A1	Soporte Marco	1							
0300-B1	Cerradero Marco	2							
0300-JD	Falso Compás + Angular Dcha	1	Elegir mano						
0300-JI	Falso Compás + Angular Izda								
Según Ancho:		280-800	801-1250	1251-1475	1476-1700	Notas			
0300-M500	Prolongador de Cierre	-	2	-	2				
0300-M750		-	-	-	2				
0200-MK750	Compás Adicional	-	-	-	2				
0300-B1	Cerradero Marco	-	2	2	4				
Según Alto:		370-560	561-800	801-1050	1051-1400	1401-1800	1801-2300	Notas	
0300-FF0465	Cremona / Falleba	-	-	-	-	-	-	Elegir según tamaño	
0300-FV800		1	1	-	-	-	-		
0300-FV1050		-	-	1	-	-	-		-
0300-FV1400		-	-	-	1	-	-		-
0300-FV1800		-	-	-	-	1	-		-
0300-FV2300		-	-	-	-	-	1		-
0300-B4	Bisagra Intermedia	-	-	1	1	2	2		
0300-B5	Bisagra Intermedia	-	-	1	1	2	2		

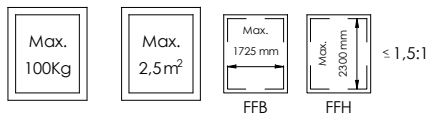
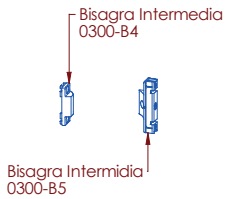

- Consultar Herraje para 130 Kg.

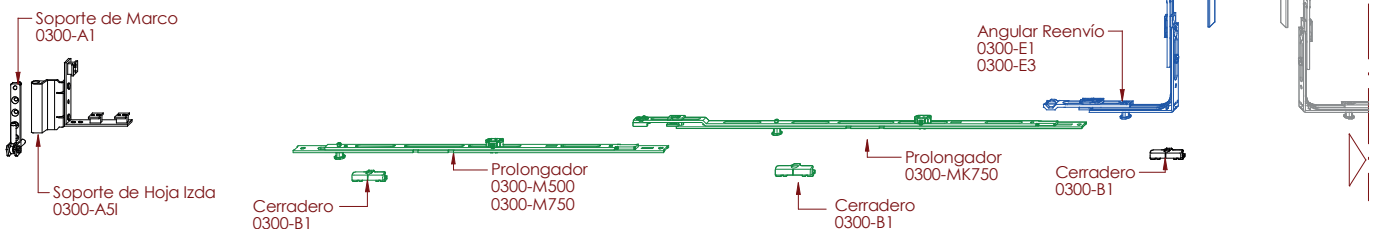

## Practicable Cota Variable - Hoja Pasiva Palanca - Herraje ECO

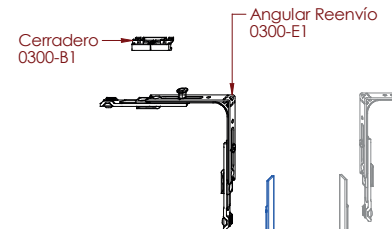
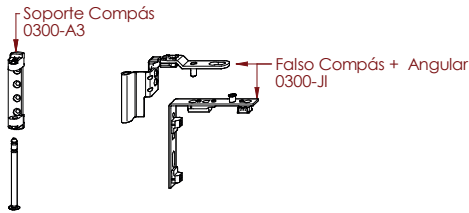

### Practicable Pasiva Palanca

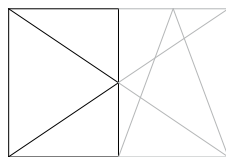

- **KIT Base**
- **Dependientes del Ancho**
- **Dependientes del Alto**

Palanca  
0300-P0800  
0300-P1050  
0300-P1400  
0300-P1800  
0300-P2300

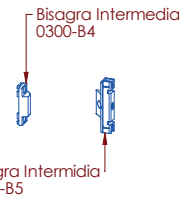

PRACTICABLE COTA VARIABLE - HOJA PASIVA - PALANCA - DERECHA/IZQUIERDA - HERRAJE ECO								
Base:				Recubrimientos:				
0300-E1	Angular de Reenvío	Ver tabla de angulares en la página 25	Elegir mano	0300-G1	Rec. Soporte Compás	1		
0300-E2				0300-G2	Rec. Compás	1		
0300-E3				0300-G3D	Rec. Soporte Hoja Dcha	1	Elegir según mano	
0300-A5D	Soporte Hoja Derecha	1		0300-G3I	Rec. Soporte Hoja Izda			
0300-A5I	Soporte Hoja Izquierda			0300-G4	Rec. Soporte de Marco	1		
0300-A3	Soporte Compás	1						
0300-A1	Soporte Marco	1						
0300-B1	Cerradero Marco	2						
0300-JD	Falso Compás + Angular Dcha	1	Elegir mano					
0300-JI	Falso Compás + Angular Izda							
Según Alto:		370-560	561-800	801-1050	1051-1400	1401-1800	1801-2300	Notas
0300-FF0465	Cremona / Falleba	-	-	-	-	-	-	Elegir según tamaño
0300-FV800		1	1	-	-	-	-	
0300-FV1050		-	-	1	-	-	-	
0300-FV1400		-	-	-	1	-	-	
0300-FV1800		-	-	-	-	1	-	
0300-FV2300	-	-	-	-	-	1		
0300-B4	Bisagra Intermedia	-	-	-	1	1	1	
0300-B5	Bisagra Intermedia	-	-	-	1	1	1	

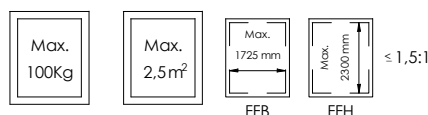

- Herraje base.  
- Consultar Herraje para 130 Kg.

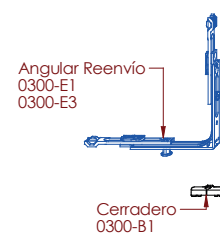
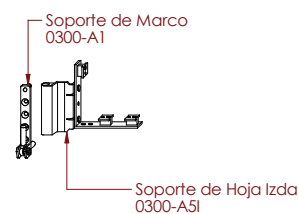



## Practicable Cota Variable - Pasiva Palanca Perimetral - Herraje PRO

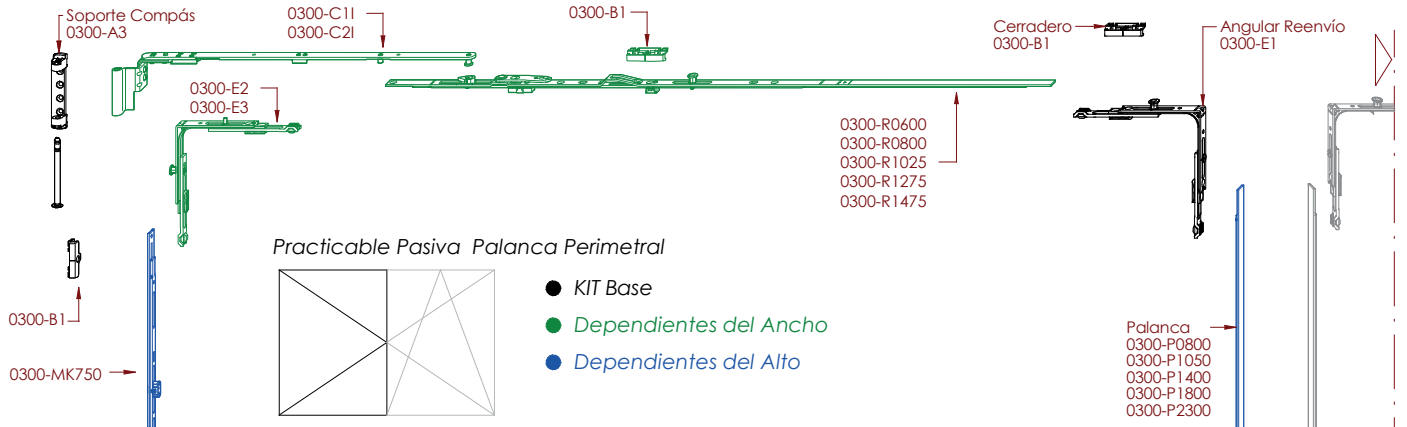

Practicable Pasiva Palanca Perimetral

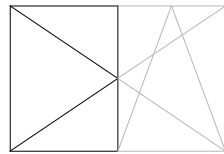

- KIT Base
- Dependientes del Ancho
- Dependientes del Alto

PRACTICABLE COTA VARIABLE - HOJA PASIVA - PALANCA PERIMETRAL - DERECHA/IZQUIERDA - HERRAJE ESTANDAR											
Base:				Recubrimientos:							
0300-E1				0300-G1	Rec. Soporte Compás	1					
0300-E2	Angular de Reenvío	Ver tabla de angulares en la página 25		0300-G2	Rec. Compás	1					
0300-E3				0300-G3D	Rec. Soporte Hoja Dcha	1	Elegir según mano				
0300-A5D	Soporte Hoja Derecha	1	Elegir mano	0300-G3I	Rec. Soporte Hoja Izda						
0300-A5I	Soporte Hoja Izquierda			0300-G4	Rec. Soporte de Marco	1					
0300-A3	Soporte Compás	1									
0300-A1	Soporte Marco	1									
0300-B1	Cerradero Marco	3									
Según Ancho:				270-370	371-600	601-800	801-1025	1026-1250	1251-1475	1476-1725	Notas
0300-C1D	Compás Derecha	1	1	-	-	-	-	-	-	-	Elegir según tamaño y mano
0300-C1I	Compás Izquierda										
0300-C2D	Compás Derecha	-	-	1	1	1	1	1	1		
0300-C2I	Compás Izquierda										
0300-R0600	Rail Superior	1	1	-	-	-	-	-	-		
0300-R0800		-	-	1	-	-	-	-	-		
0300-R1025		-	-	-	1	-	-	-	-		
0300-R1250		-	-	-	-	1	-	-	-		
0300-R1475	-	-	-	-	-	1	-	1	1		
0300-M500	Prolongador de Cierre	-	-	-	1	1	-	-	1	1	
0300-M750		-	-	-	-	-	1	-	-	-	
0200-MK750	Compás Adicional	-	-	-	-	-	-	-	1	1	
0200-ZSR	Compás Adicional	-	-	-	-	-	-	-	1	1	
0300-B1	Cerradero Marco	-	-	-	2	2	2	2	3	3	
Según Alto:				370-560	561-800	801-1050	1051-1400	1401-1800	1801-2300	Notas	
0300-FV800	Cremona / Falleba	1	1	-	-	-	-	-	-	Elegir según tamaño	
0300-FV1050		-	-	1	-	-	-	-	-		
0300-FV1400		-	-	-	1	-	-	-	-		
0300-FV1800		-	-	-	-	1	-	-	-		
0300-FV2300	-	-	-	-	-	-	-	1	1		
0300-M500	Prolongador de Cierre	-	-	1	-	1	-	-	-	Elegir según tamaño	
0300-M750		-	-	-	1	-	-	1	-		
0200-MK750	Compás Adicional	-	-	-	-	-	1	1	1		
0300-B1	Cerradero Marco	-	-	1	1	2	2	2	2		

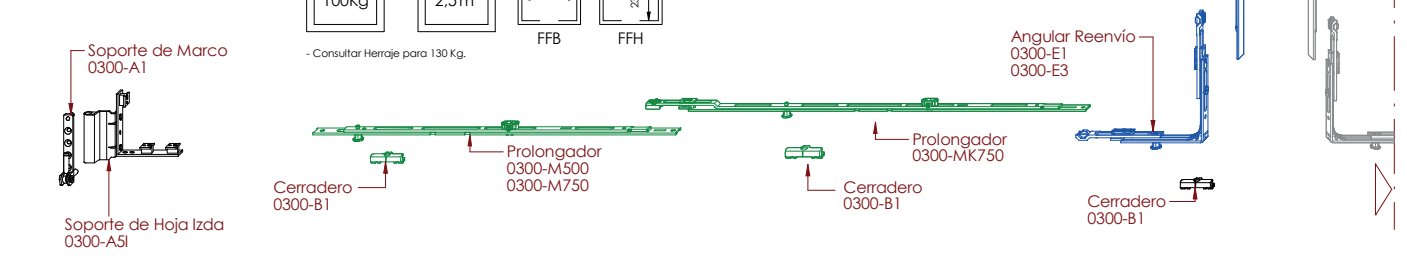
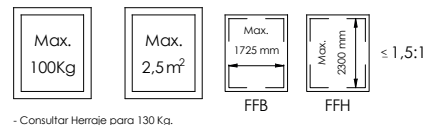

## Practicable Cota Variable - Pasiva Palanca Perimetral - Herraje ECO

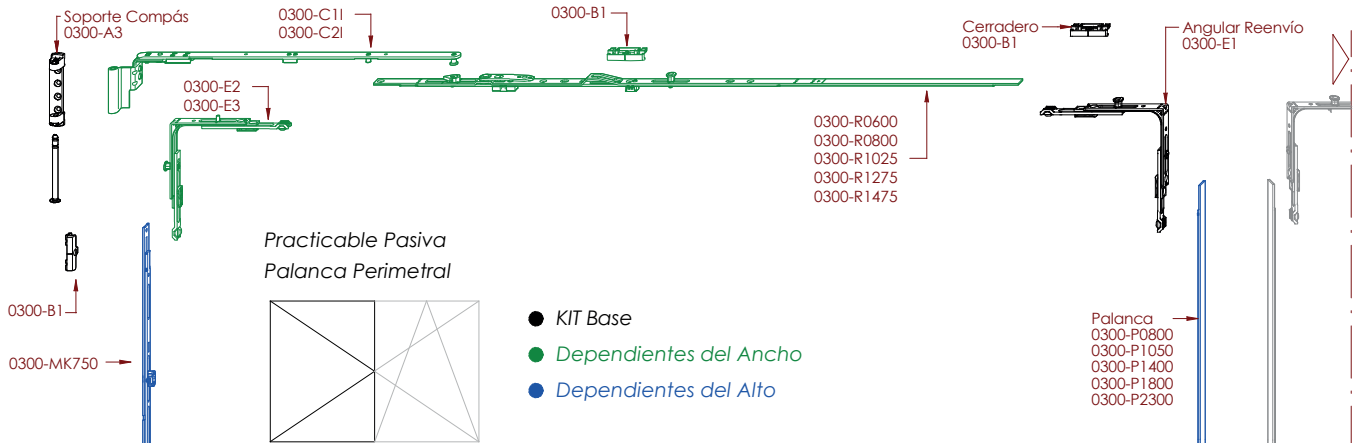

PRACTICABLE COTA VARIABLE - HOJA PASIVA - PALANCA PERIMETRAL - DERECHA/IZQUIERDA - HERRAJE ECO									
Base:				Recubrimientos:					
0300-E1				0300-G1	Rec. Soporte Compás	1			
0300-E2	Angular de Reenvío	Ver tabla de angulares en la página 25		0300-G2	Rec. Compás	1			
0300-E3				0300-G3D	Rec. Soporte Hoja Dcha	1		Elegir según mano	
0300-A5D	Soporte Hoja Derecha	1	Elegir mano	0300-G3I	Rec. Soporte Hoja Izda				
0300-A5I	Soporte Hoja Izquierda			0300-G4	Rec. Soporte de Marco	1			
0300-A3	Soporte Compás	1							
0300-A1	Soporte Marco	1							
0300-B1	Cerradero Marco	3							
Según Ancho:		270-370	371-600	601-800	801-1025	1026-1250	1251-1475	1476-1725	Notas
0300-C1D	Compás Derecha	1	1	-	-	-	-	-	Elegir según tamaño y mano
0300-C1I	Compás Izquierda								
0300-C2D	Compás Derecha	-	-	1	1	1	1	1	
0300-C2I	Compás Izquierda								
0300-R0600	Rail Superior	1	1	-	-	-	-	-	
0300-R0800		-	-	1	-	-	-	-	
0300-R1025		-	-	-	1	-	-	-	
0300-R1250		-	-	-	-	1	-	-	
0300-R1475		-	-	-	-	-	1	1	
0200-ZSR	Compás Adicional	-	-	-	-	-	-	1	
0300-B1	Cerradero Marco	-	-	-	1	1	1	1	
Según Alto:		370-560	561-800	801-1050	1051-1400	1401-1800	1801-2300		Notas
0300-FV800	Cremona / Falleba	1	1	-	-	-	-		Elegir según tamaño
0300-FV1050		-	-	1	-	-	-		
0300-FV1400		-	-	-	1	-	-		
0300-FV1800		-	-	-	-	1	-		
0300-FV2300		-	-	-	-	-	1		
0300-M500	Prolongador de Cierre	-	-	-	1	1	-		Elegir según tamaño
0300-M750		-	-	-	-	-	1		
0300-B1	Cerradero Marco	-	-	-	1	1	2		

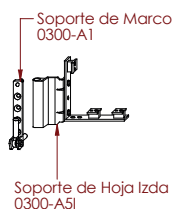
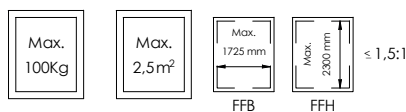

- Herraje base.  
- Consultar Herraje para 130 Kg.

Angular Reenvío  
0300-E1  
0300-E3

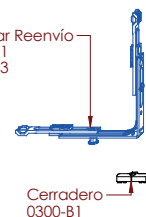

## Practicable Cota Variable - Hoja Pasiva Pasadores - Herraje PRO

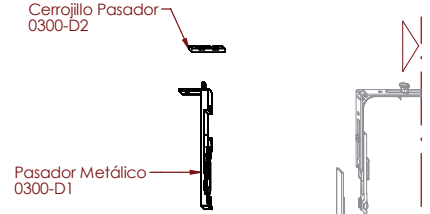
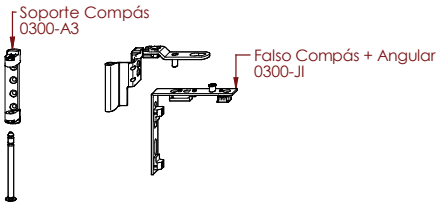

### Practicable Pasiva Pasadores

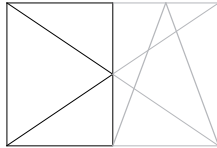

- KIT Base
- Dependientes del Ancho
- Dependientes del Alto

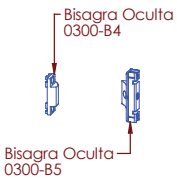

PRACTICABLE COTA VARIABLE - HOJA PASIVA - PASADOR - DERECHA/IZQUIERDA - HERRAJE ESTANDAR								
Base:				Recubrimientos:				
0300-A5D	SopORTE Hoja Derecha	1	Elegir mano	0300-G1	Rec. SopORTE Compás	1		
0300-A5I	SopORTE Hoja Izquierda			0300-G2	Rec. Compás	1		
0300-A1	SopORTE Marco	1		0300-G3D	Rec. SopORTE Hoja Dcha	1	Elegir según mano	
0300-B1	Cerradero Marco	2		0300-G3I	Rec. SopORTE Hoja Izda			
0300-JD	Falso Compás + Angular Dcha	1	Elegir mano	0300-G4	Rec. SopORTE de Marco	1		
0300-JI	Falso Compás + Angular Izda							
0300-D1	Pasador Metálico	2						
0300-D2	Cerrojillo para Pasador	2						
Según Alto:		370-560	561-800	801-1050	1051-1400	1401-1800	1801-2300	Notas
0300-B4	Bisagra Intermedia	-	-	1	1	2	2	
0300-B5	Bisagra Intermedia	-	-	1	1	2	2	

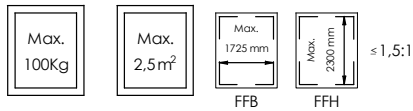

- Herraje base.  
- Consultar Herraje para 130 Kg.

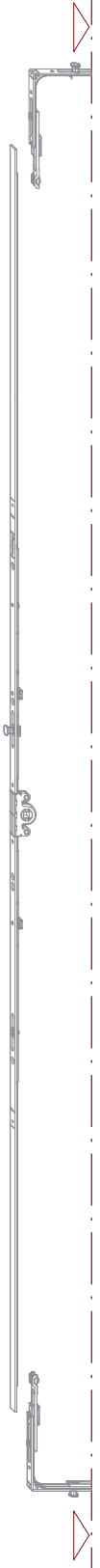
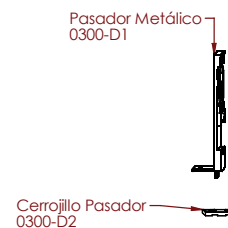
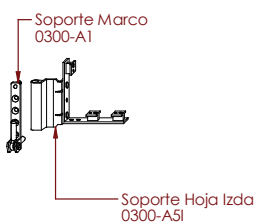

## Practicable Cota Variable - Hoja Pasiva Pasadores - Herraje ECO

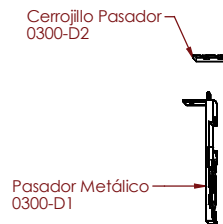
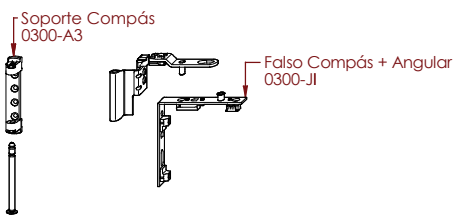

### Practicable Pasiva Pasadores

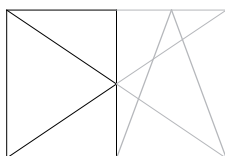

- KIT Base
- Dependientes del Ancho
- Dependientes del Alto

PRACTICABLE COTA VARIABLE - HOJA PASIVA - PASADOR - DERECHA/IZQUIERDA - HERRAJE ESTANDAR								
Base:				Recubrimientos:				
0300-A5D	Soporte Hoja Derecha	1	Elegir mano	0300-G1	Rec. Soporte Compás	1		
0300-A5I	Soporte Hoja Izquierda			0300-G2	Rec. Compás	1		
0300-A1	Soporte Marco	1		0300-G3D	Rec. Soporte Hoja Dcha	1	Elegir según mano	
0300-B1	Cerradero Marco	2		0300-G3I	Rec. Soporte Hoja Izda			
0300-JD	Falso Compás + Angular Dcha	1	Elegir mano	0300-G4	Rec. Soporte de Marco	1		
0300-JI	Falso Compás + Angular Izda							
0300-D1	Pasador Metálico	2						
0300-D2	Cerrojillo para Pasador	2						
Según Alto:		370-560	561-800	801-1050	1051-1400	1401-1800	1801-2300	Notas
0300-B4	Bisagra Intermedia	-	-	-	1	1	1	
0300-B5	Bisagra Intermedia	-	-	-	1	1	1	

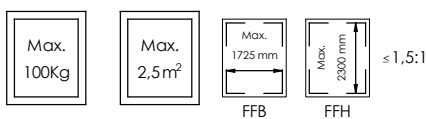
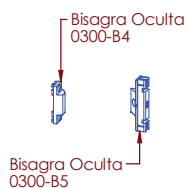

- Herraje base.
- Consultar Herraje para 130 Kg.

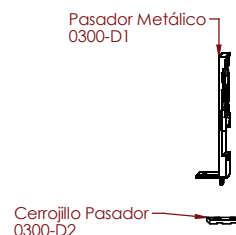
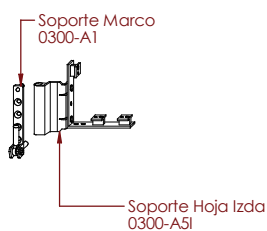

## Abatible - Cierre Perimetral - Herraje PRO

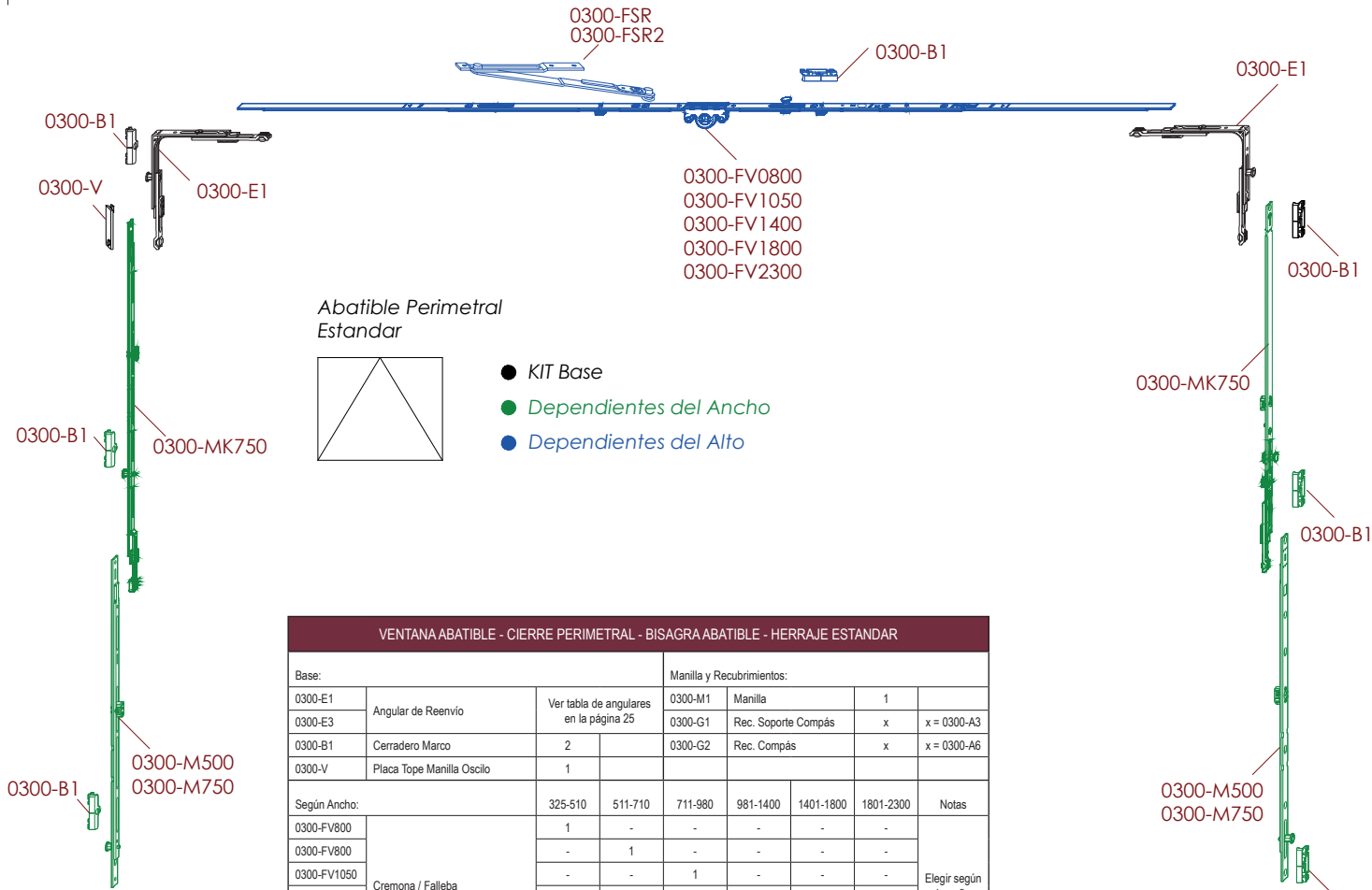

VENTANA ABATIBLE - CIERRE PERIMETRAL - BISAGRA ABATIBLE - HERRAJE ESTANDAR								
Base:				Manilla y Recubrimientos:				
0300-E1	Angular de Reenvio	Ver tabla de angulares en la página 25	0300-M1	Manilla	1			
0300-E3			0300-G1	Rec. Soporte Compás	x	x = 0300-A3		
0300-B1	Cerradero Marco	2	0300-G2	Rec. Compás	x	x = 0300-A6		
0300-V	Placa Tope Manilla Oscilo	1						
Según Ancho:		325-510	511-710	711-980	981-1400	1401-1800	1801-2300	Notas
0300-FV800	Cremona / Falleba	1	-	-	-	-	-	Elegir según tamaño
0300-FV800		-	1	-	-	-	-	
0300-FV1050		-	-	1	-	-	-	
0300-FV1400		-	-	-	1	-	-	
0300-FV1800		-	-	-	-	1	-	
0300-FV2300		-	-	-	-	-	1	
0300-FSR	Compás Abatible	1	1	1	2	2	2	
0300-FSR2	Pieza de ajuste para el compás	2	2	2	4	4	4	
0300-A3	Soporte Compás	2	2	2	3	3	4	Elegir según tamaño
0300-A6	Bisagra Abatible							
0300-B1	Cerradero Marco	-	-	1	1	2	3	
Según Alto:		280-800	801-1050	1051-1400	1401-1800	1801-2300		Notas
0300-M500	Prolongador de Cierre	-	2	-	2	-		Elegir según tamaño
0300-M750		-	-	2	-	2		
0300-MK750		-	-	-	2	2		
0300-B1		Cerradero Marco	-	2	2	4	4	

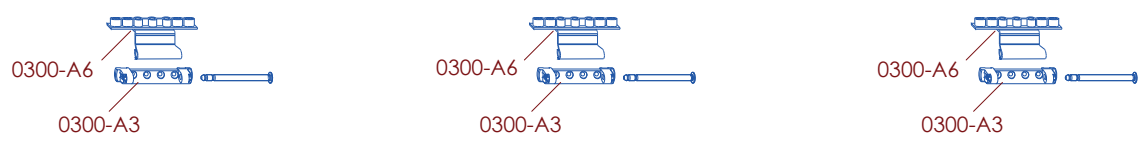
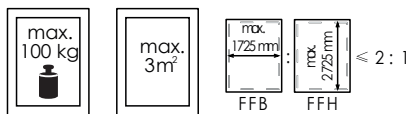

## Abatible - Cierre Perimetral - Herraje ECO

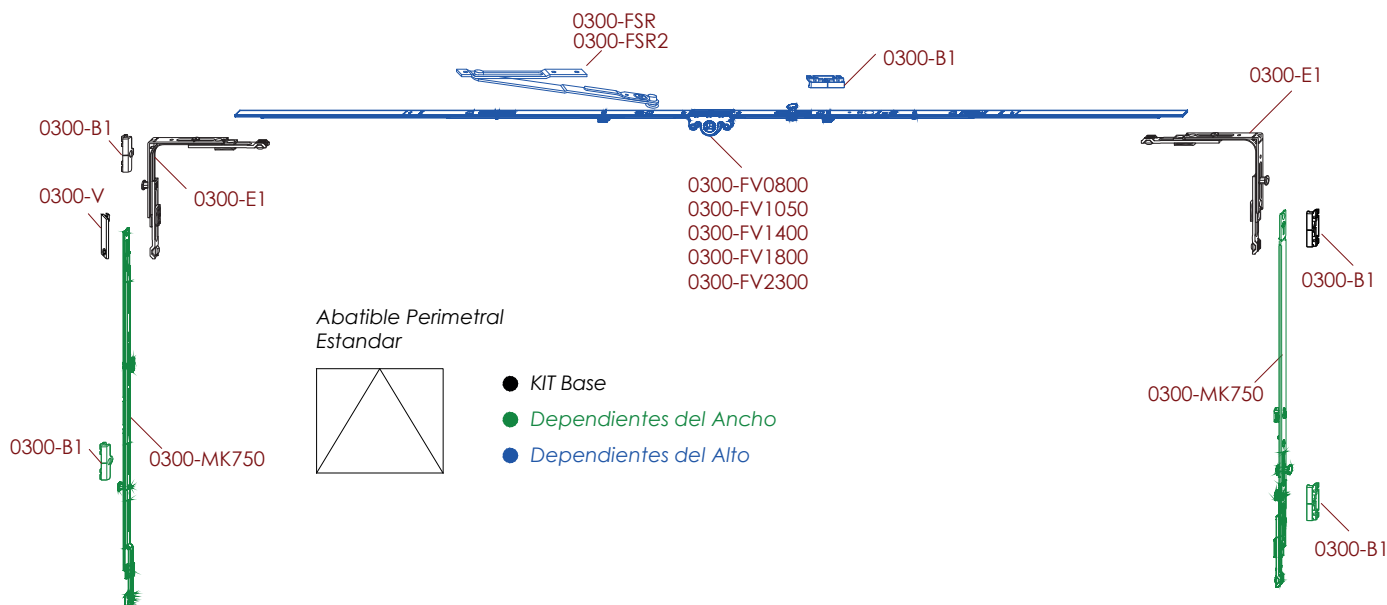

VENTANA ABATIBLE - CIERRE PERIMETRAL - BISAGRA ABATIBLE - HERRAJE ESTANDAR								
Base:			Manilla y Recubrimientos:					
0300-E1	Angular de Reenvio	Ver tabla de angulares en la página 25	0300-M1	Manilla	1			
0300-E3			0300-G1	Rec. Soporte Compás	x	x = 0300-A3		
0300-B1	Cerradero Marco	2	0300-G2	Rec. Compás	x	x = 0300-A6		
0300-V	Placa Tope Manilla Oscilo	1						
Según Ancho:		325-510	511-710	711-980	981-1400	1401-1800	1801-2300	Notas
0300-FV800	Cremona / Falleba	1	-	-	-	-	-	Elegir según tamaño
0300-FV800		-	1	-	-	-	-	
0300-FV1050		-	-	1	-	-	-	
0300-FV1400		-	-	-	1	-	-	
0300-FV1800		-	-	-	-	1	-	
0300-FV2300		-	-	-	-	-	1	
0300-FSR	Compás Abatible	1	1	1	2	2	2	
0300-FSR2	Pieza de ajuste para el compás	2	2	2	4	4	4	
0300-A3	Soporte Compás	2	2	2	3	3	4	Elegir según tamaño
0300-A6	Bisagra Abatible							
0300-B1	Cerradero Marco	-	-	1	1	2	3	
Según Alto:		280-800	801-1050	1051-1400	1401-1800	1801-2300		Notas
0300-M500	Prolongador de Cierre	-	-	2	2	-	Elegir según tamaño	
0300-M750		-	-	-	-	2		
0300-MK750		-	-	-	-	-		
0300-B1	Cerradero Marco	-	-	2	2	2		

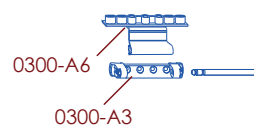
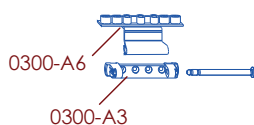
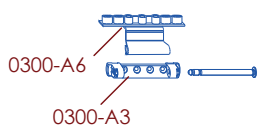
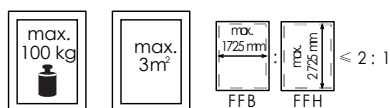

Abatible - Cierre Superior e Inferior

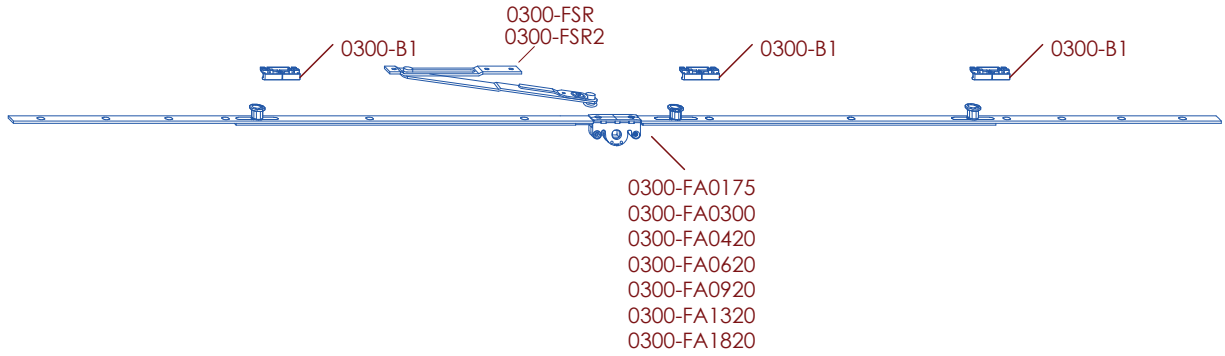

Abatible  
NO Perimetral

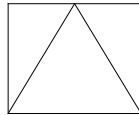

- KIT Base
- Dependientes del Ancho
- Dependientes del Alto

VENTANA ABATIBLE - CIERRE PERIMETRAL - BISAGRA ABATIBLE - HERRAJE ESTANDAR										
Base:			Manilla y Recubrimientos:							
			0300-M1	Manilla	1					
			0300-G1	Rec. Soporte Compás	x			x = 0300-A3		
			0300-G2	Rec. Compás	x			x = 0300-A6		
Según Ancho:		175-199	300-420	421-620	621-920	921-980	981-1320	1321-1820	1821-2350	Notas
0300-FA0175	Cremona / Falleba	1	-	-	-	-	-	-	-	Elegir según tamaño
0300-FA0300		-	1	-	-	-	-	-	-	
0300-FA0420		-	-	1	-	-	-	-	-	
0300-FA0620		-	-	-	1	-	-	-	-	
0300-FA0920		-	-	-	-	1	1	-	-	
0300-FA1320		-	-	-	-	-	-	1	-	
0300-FA1820	-	-	-	-	-	-	-	1		
0300-FSR	Compás Abatible	1	1	1	1	2	2	2	2	
0300-FSR2	Pieza de ajuste para el compás	2	2	2	2	4	4	4	4	
0300-A3	Soporte Compás	2	2	2	2	2	3	3	4	Elegir según tamaño
0300-A6	Bisagra Abatible									
0300-B1	Cerradero Marco	1	2	2	2	3	3	3	4	

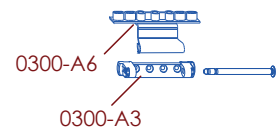
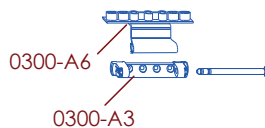
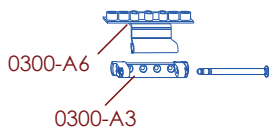
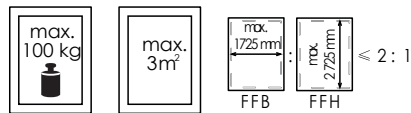





## Campo de Aplicación para los Angulares

Las siguientes tablas muestran los posibles campos de aplicación de los angulares.

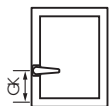

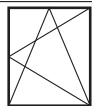
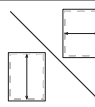

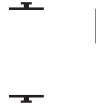
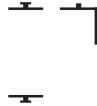
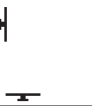
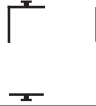
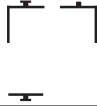

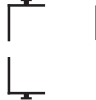
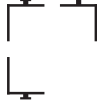

Sólo válido para las fallebas 0300-FFxxxx y 0300-FVxxxx y para las palancas 0300-Pxxxx.

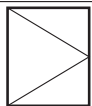
**Oscilobatiente Cota FIJA, 1 hoja**

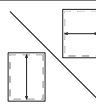
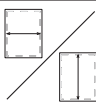





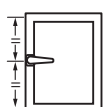

				
	270 - 370	371 - 600	601 - max	
230 - 325				
326 - 420				
421 - max				

**Practicable/Oscilobatiente Cota FIJA**



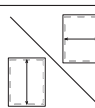
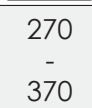

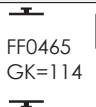
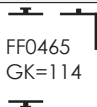

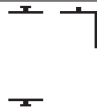

				
	280 - max	371 - 600	601 - max	
230 - 450				230 - 450
451 - 545	Palanca			451 - max
546 - max				

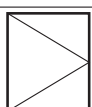
**Oscilobatiente Cota VARIABLE, 1 hoja**

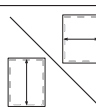
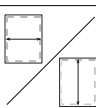

				
	270 - 370	371 - 600	601 - max	
230 - 325		FF0465 GK=114	FF0465 GK=114	
326 - 510				
511 - max				

**Practicable/Oscilobatiente Cota VARIABLE**

				
	280 - max	371 - 600	601 - max	
230 - 410		FF0465 GK=114	FF0465 GK=114	230 - 410
411 - 560	Palanca			411 - 560
561 - 710				561 - max
711 - 980	Palanca 1050			
981 - max				

E1 | E2 | E3 | D1

GK=Posición de la manilla



## Campo de Aplicación

### Pesos máximos de hojas

Los pesos máximos de hoja, detallados a continuación, de los diferentes sistemas de herraje no deben sobrepasarse. La pieza con la menor fuerza de soporte autorizada es la que define el peso máximo de hoja. Deben tenerse en cuenta los diagramas de aplicación, así como la definición de las piezas de herraje.

### Tamaños de hojas

Los siguientes diagramas de aplicación muestran los anchos y altos permitidos de canal de herraje de hojas dependiendo de los diferentes pesos de cristales o los grosores totales de cristales. Las dimensiones de canal de herraje de hojas de ahí resultantes no deben sobrepasarse en ningún caso, como tampoco el peso máximo de hoja.

### Campos de aplicación

- Ancho mínimo canal de herraje 270 mm
- Máx. ancho canal de herraje hoja 1725 mm
- A partir de 1475 mm ancho canal de herraje con compás adicional 0300-ZSR
- Altura min. de canal de herraje 230 mm
- Alto máx. de canal de herraje 2800 mm
- Tamaño max. de hoja 3 m<sup>2</sup>
- Máx. Peso hoja 100 o 130 kg
- Relación de lado FFB : FFH  $\leq$  2:1

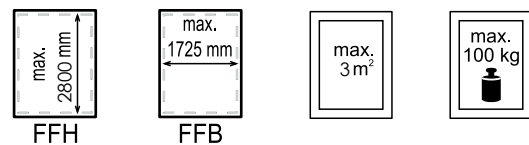

Nota:



En grosores de vidrio inferiores a 12 mm, todos tamaños de hoja comprendidos en los campos de aplicación en la relación de lado FFB : FFH  $\leq$  2 : 1, están permitidos, siempre y cuando no incumplan otro de los puntos del "campo de aplicación".

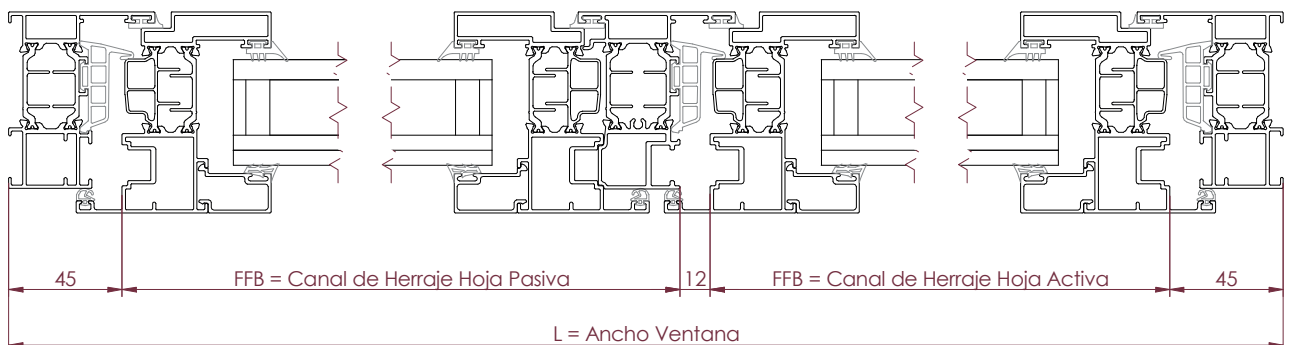

Ventana de 1 Hoja  
FFB = L - 90  
FFH = H - 90

Ventana de 2 Hojas  
FFB = (L - 102) / 2  
FFH = H - 90

Nota: Formulas aplicables sólo a las series  
**Nordic60, Nordic70 y Atlantic.**

## Pesos máximos - Gráficas

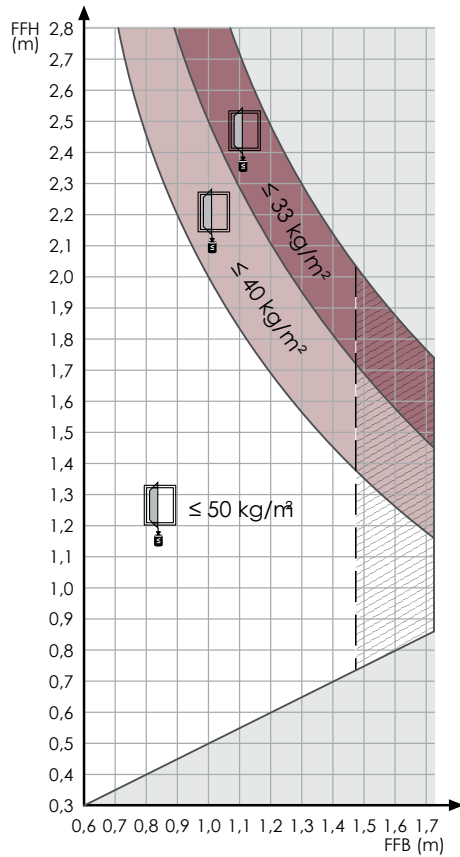

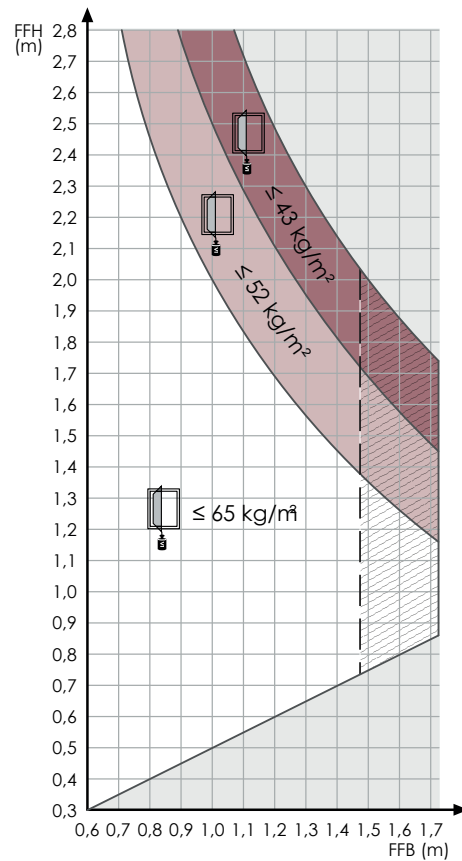

Peso máximo de hoja 100 kg



Peso máximo de hoja 130 kg

### Leyenda

 Peso en kg por m<sup>2</sup> (inferior/igual)

 Solo con compás adicional ZSR

 Espacio inadmissible

mm	kg/m <sup>2</sup>
26	65
24	60
20	50
16	40
14	35
12	30
10	25

1 mm de cristal = 2,5 kg/m<sup>2</sup>

 = Peso del cristal por m<sup>2</sup>

 = Grosor de cristal

## Montaje de las piezas para el marco

### Ventana Oscilobatiente - Ventana cuadrada

Taladrar alojamientos para el soporte de compás (1) y de marco (2), según planos de mecanizado (disponibles en el catálogo de cada serie).

Tanto el soporte de compás como el de marco tienen las mismas distancias de taladro.



Indicación: Montar el compás y el angular tras el montaje de los cerraderos.

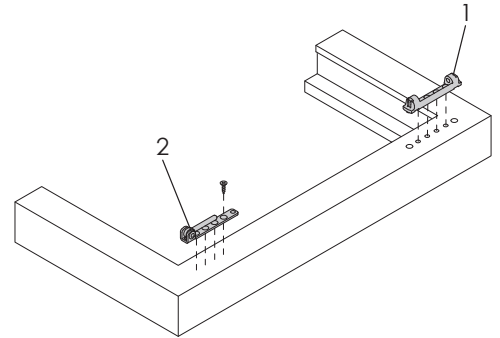

### Posiciones de los cerraderos

En los siguientes dibujos quedan detalladas las posiciones de los cerraderos. La cantidad de cerraderos depende de las dimensiones de la ventana.



Indicación: Las medidas en los dibujos se refieren al canto inferior del marco hasta la entrada del bulón.

### 1) Versión Oscilobatiente

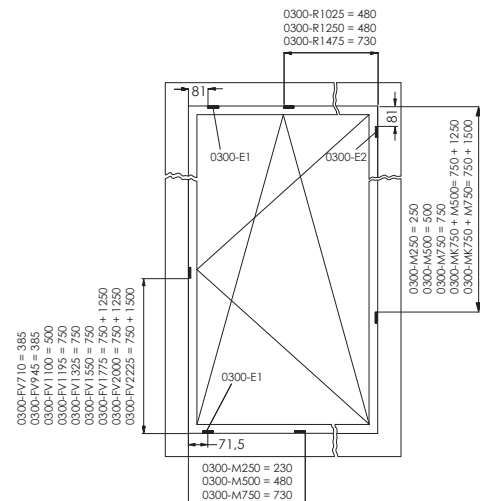
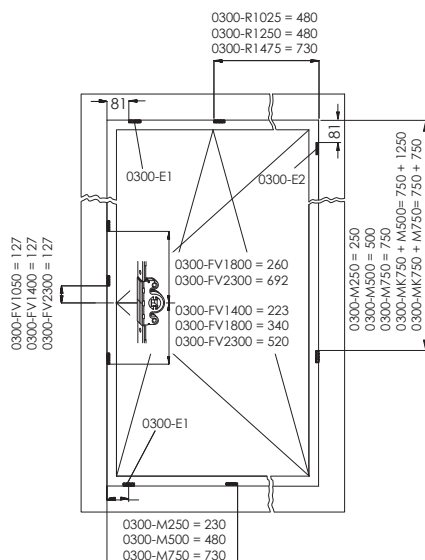

## Montaje de las piezas para el marco

### 2) Versión Practicable Pasiva

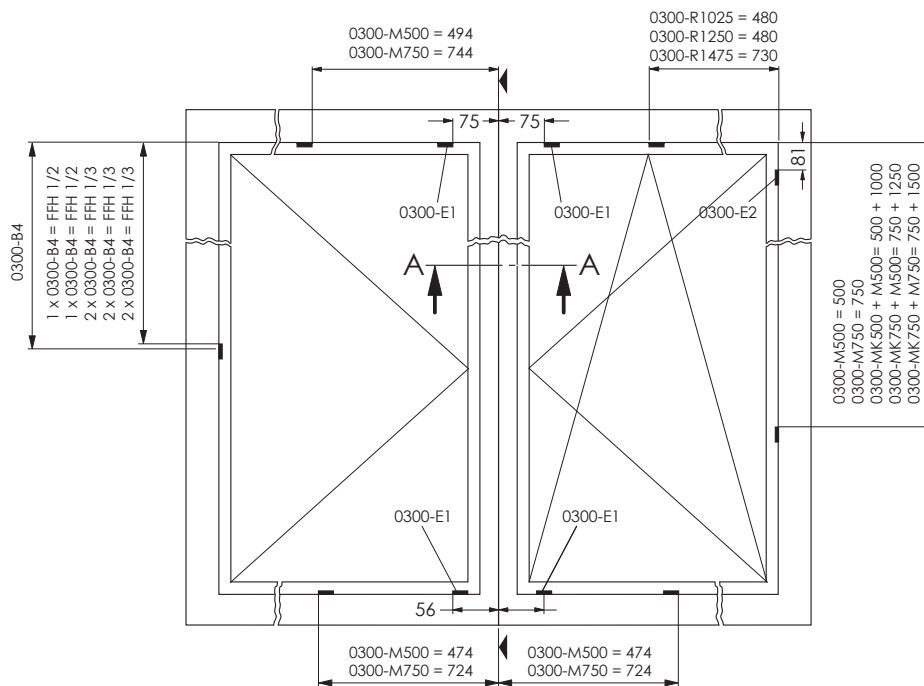

Dibujo 3: Posicionamiento de cerraderos en hojas pasivas, practicable y practicable oscilo

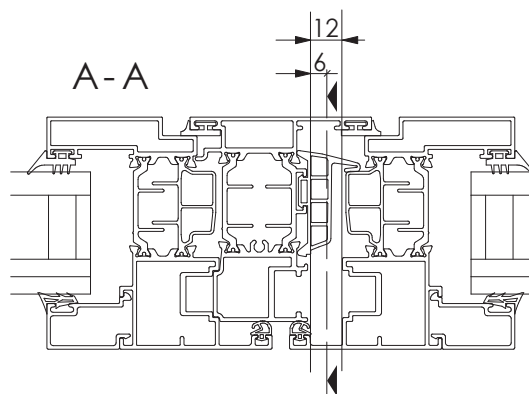

## Altura de la manilla en Fallebas de cota Fija

Si se monta una falleba/cremona de cota fija (FF), la cota de posición de la manilla "GK" es dependiente de la altura de canal de herraje "FFH". Ver dibujo 1.

Las medidas exactas, las encontrará en la tabla siguiente:

ALTO DE CANAL DE HERRAJE FFH (MM)	POSICIÓN DE MANILLA GK (MM)	REFERENCIA A UTILIZAR
230-324	GK=114*	Ref. 0300-FF0465
325-420	GK=114*	Ref. 0300-FF0465
421-460	GK=210	Ref. 0300-FF0465
461-700	GK= 210	Ref. 0300-FF0710
701-850	GK=260	Ref. 0300-FF0945
851-1100	GK=375	Ref. 0300-FF1100
1101-1325	GK=550	Ref. 0300-FF1325
1326-1550	GK=550	Ref. 0300-FF1550
1551-1775	GK=550	Ref. 0300-FF1775
1776-2000	GK=1050	Ref. 0300-FF2000
2001-2225	GK=1050	Ref. 0300-FF2225

\* Necesario el montaje del angular 0300-E3

Taladrar los agujeros del cajetín de la cremona (Dibujo 2) según medidas adjuntas. Falleba con aguja de 15,5mm. (Para más información sobre el mecanizado ver el catálogo de la serie que se está trabando). El fresado del cajetín de la cremona se efectúa desde el lado del canal de herraje.

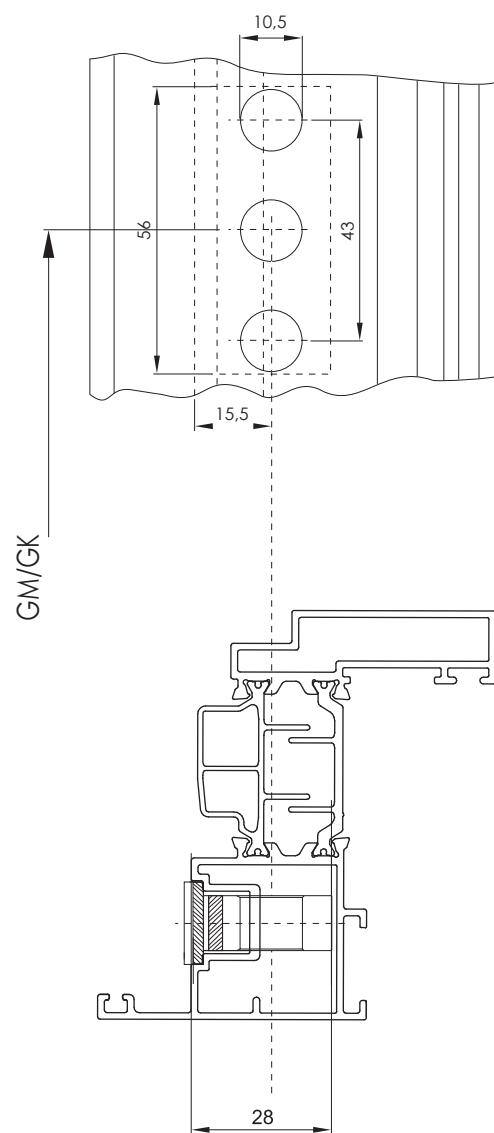
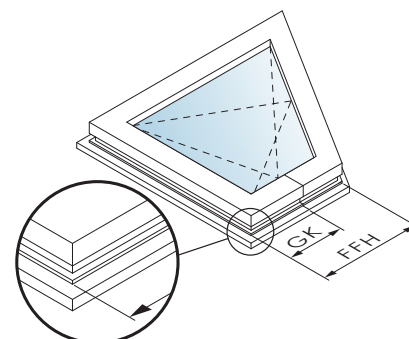

En los siguientes dibujos, tenemos los mecanizados para fallebas con aguja de entre 25 y 50mm. Por tanto, fallebas para perfil de puerta.

En el dibujo 3 tenemos la falleba con cerradura, mientras que en el dibujo 4 tenemos simplemente el mecanizado para la falleba, sin cerradura.

"D" representa la medida de aguja de la falleba.

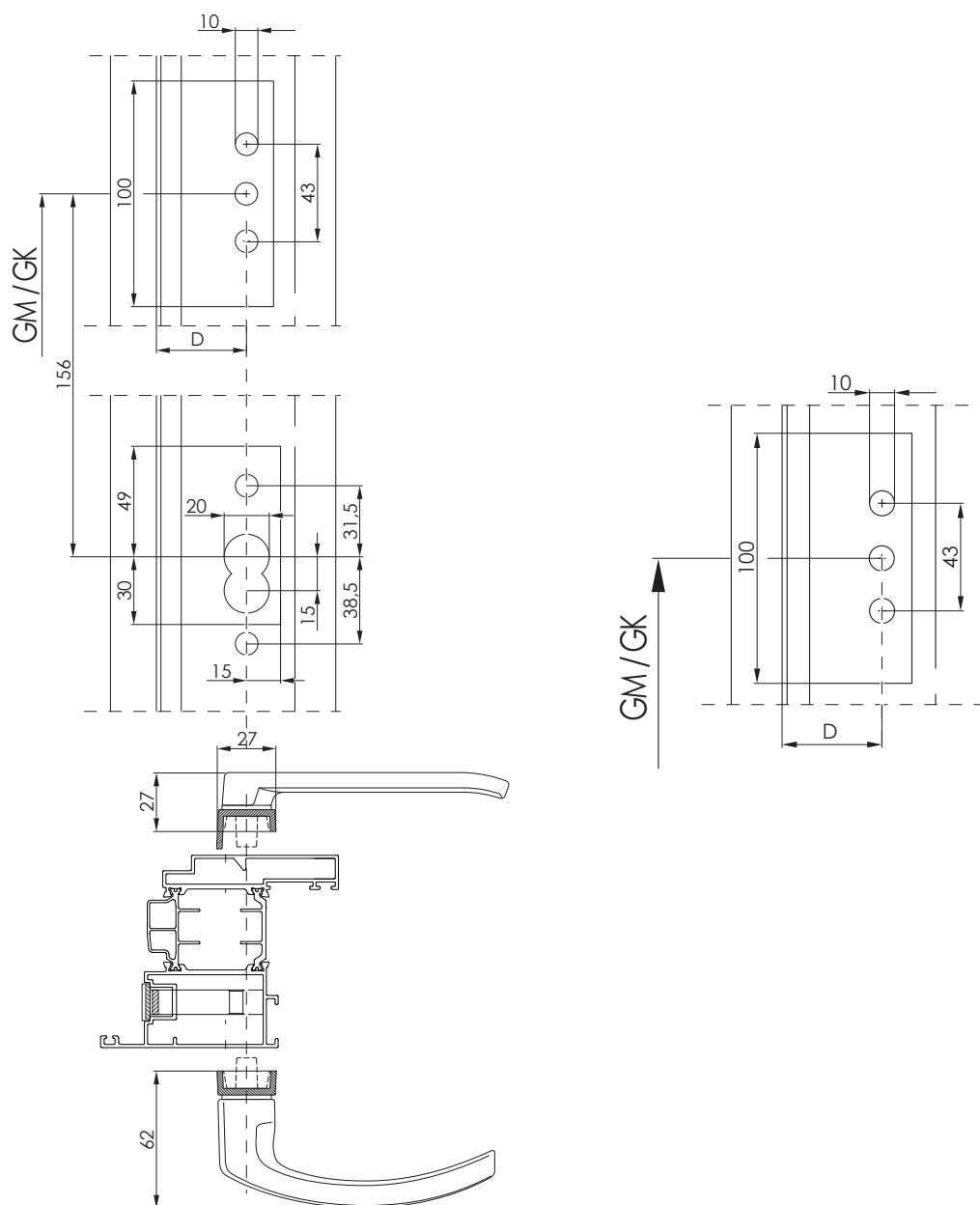

## Montaje de las Piezas de Herraje en la Hoja. Guía rápida

Proceda como sigue una vez preparada la ventana para el montaje.

Nota: Comience por el lado de la cremona.

- Montar el angular de reenvío (0300-E1) en la hoja de manera que el champiñón quede en el lado superior .
- Montar el angular de reenvío (0300-E1) en la parte inferior de la hoja de manera que el champiñón quede en el lado inferior.
- Fije los dos angulares de reenvío en el lado de la cremona con un tornillo cada uno.
- Medir la altura del FFH canal de herraje de la hoja.
- Recortar a medida el raíl de cremona de cota variable (0300-FVxxxx) o
- Recortar a medida el raíl de cremona de cota fija (0300-FFxxxx).
- Coloque el raíl de cremona de manera que el estampado "Winkhaus" quede legible y atornille bien todas las piezas de herraje.
- Coloque y fije el angular de reenvío (0300-E2 o 0300-E3) de modo que el champiñón quede en el lado vertical.
- Mida la anchura FFB canal de herraje de la hoja
- Recorte a medida el raíl superior (0300-Rxxx).
- Coloque el raíl superior y atornille bien todas las piezas de herraje.
- Enganche el compás (0300-Cx) en el raíl superior y oprima el bulón del compás contra los resortes del raíl superior .
- Coloque el recubrimiento (0300-G2) en el compás.

Nota: Si la altura y/o la anchura del canal de herraje la hoja pasa de aprox.800 mm (según perfil), conviene emplear adicionalmente un cierre central en el lado bisagra y/o en la parte inferior en posición horizontal.

- Aplicar el cierre central al angular de reenvío (0300-E2 o 0300-E3).
- Montar el soporte de la hoja y atornillarla con firmeza con tornillos de 3,9 mm x 28 mm.



¡Atención! Verifique si ha atornillado todos los tornillos en las piezas de herraje.

Nota: monte la manilla y haga una maniobra para que se suelte el bloqueo en posición de apertura del herraje.

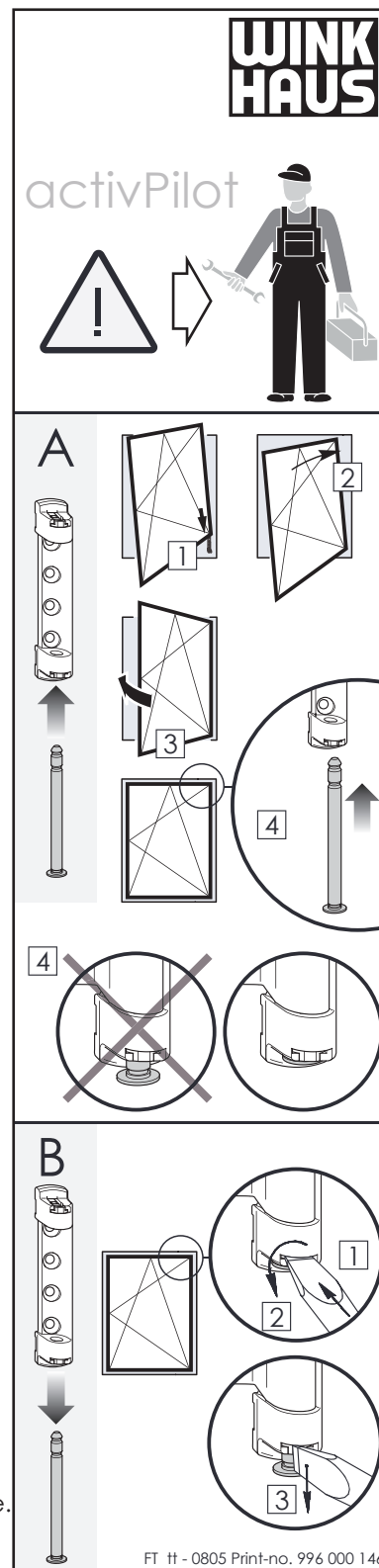

Indicaciones para colgar y descolgar la hoja correctamente

## Mantenimiento - Puntos de Lubricación

Dibujo 1 muestra los puntos de lubricación.

Posiciones A, C, D = puntos de lubricación importantes



Atención! El esquema adjunto no coincide necesariamente con el herraje montado. La cantidad de puntos de cierre varia en relación al tipo y tamaño de la hoja de la ventana.



Indicación: Peligro de lesión. La ventana podría descolgarse y ocasionar lesiones a las personas. No descolgar la ventana al efectuar los trabajos de mantenimiento.

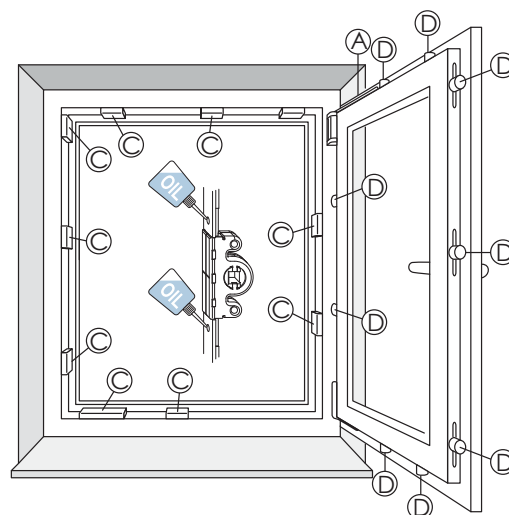

Dibujo 1: Puntos de lubricación

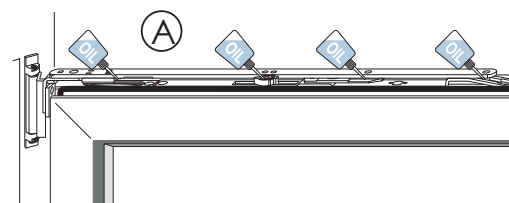

Dibujo 2: compás

### Compás (Dibujo 2):

Las partes que están en contacto entre el rail superior y el compás, deberían engrasarse anualmente.

1. En los puntos de lubricación (A) aplicar alguna gotas de aceite libre de resinas y ácidos.

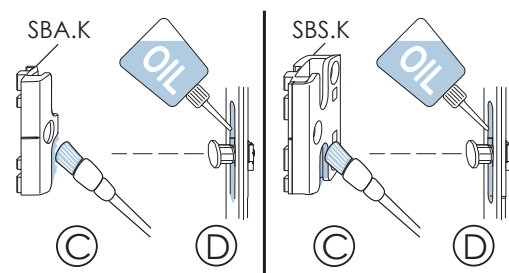

### Cerraderos (Dibujo 3, 4):

Para mantener la facilidad de función de los herrajes, los cerraderos deben ser lubricados anualmente.

1. Lubricar los cerraderos (C) en el lado de entrada con vaselina técnica u otro lubricante apropiado.

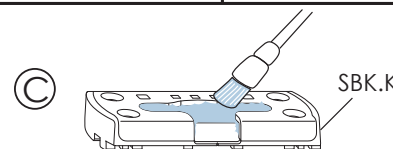

Dibujo 3: Cerraderos

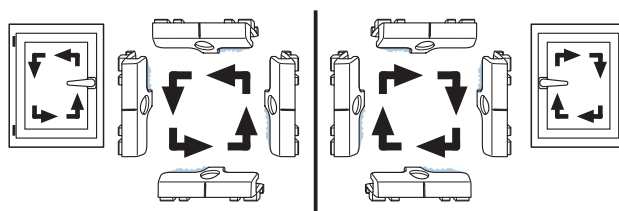

Dibujo 4: Lados de entrada



## Regulación

Regulación lateral de + 3,5mm -2mm en el lado superior compás.

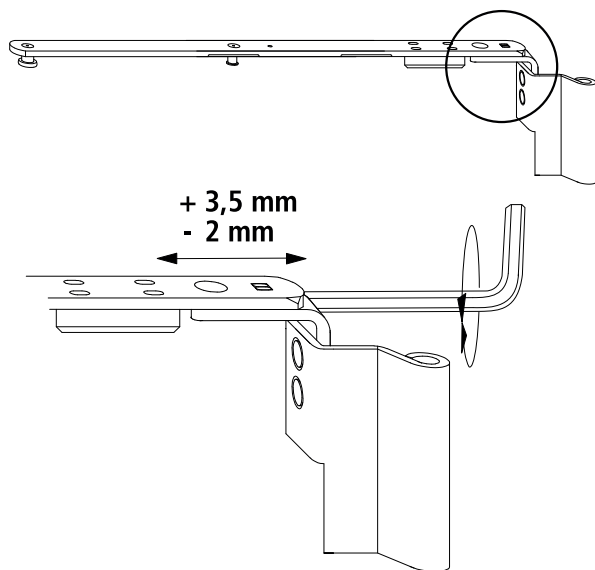

Regulación lateral +/-2mm y vertical +/-3mm en los soportes inferiores.

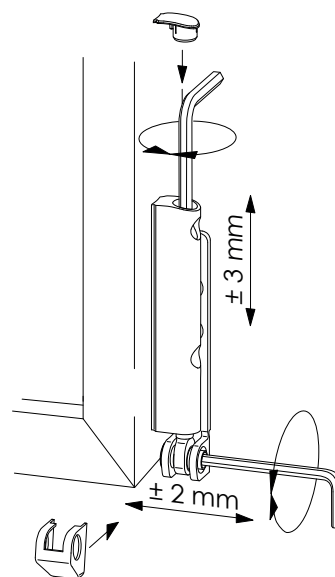

Bulón octogonal con regulación de presión entre hoja y marco de +/- 0,8mm, mediante giro manual solo en posición abierta.

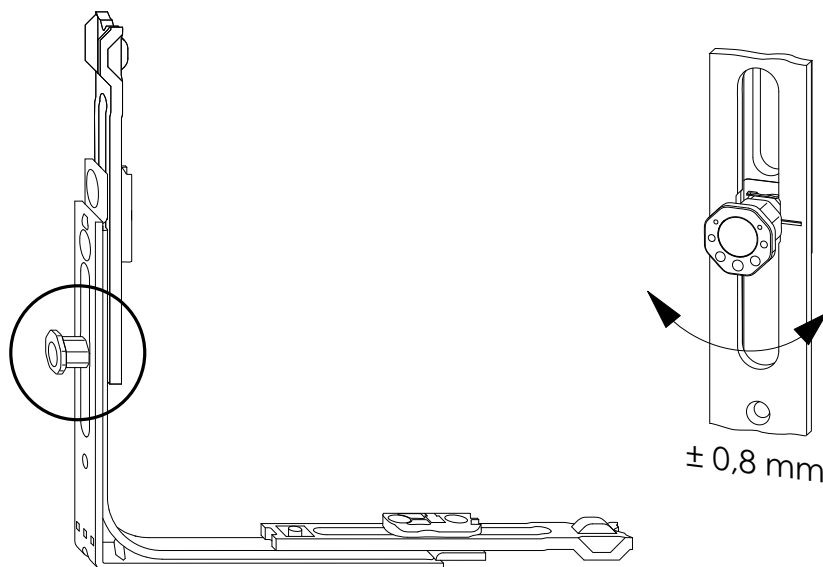

## Cerradura Corta - Medidas Principales



### Medidas Principales Cerradura Corta

Cerradura puerta de calle (16/35 92)  
0300-PZW

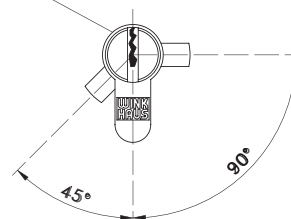
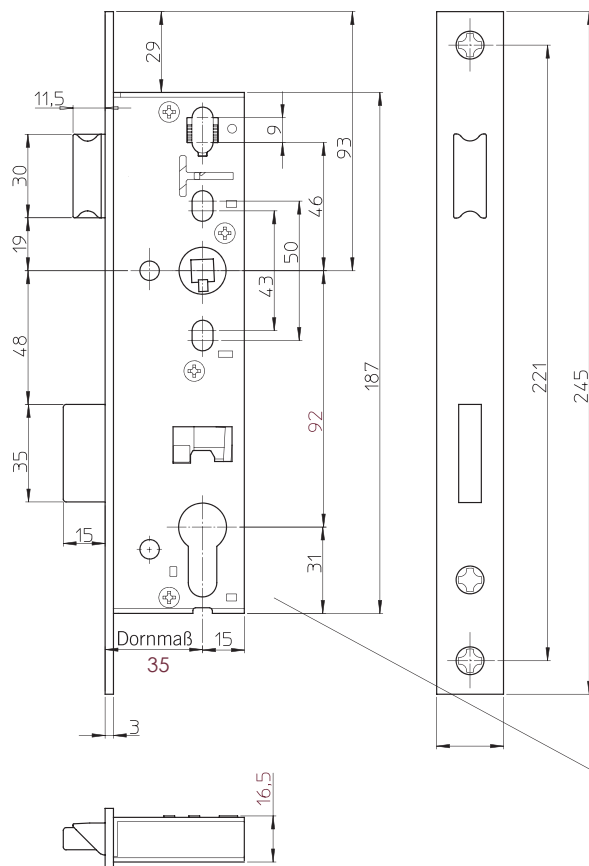
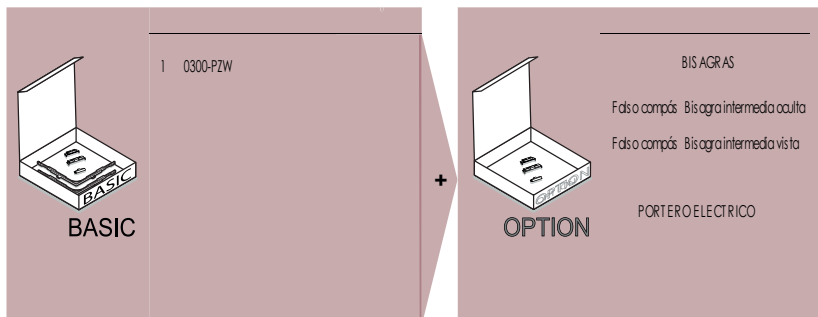

Zona de montaje del cilindro de cierre

Cerradura con 4 excentricas R4



**Medidas principales**  
**Cerradura con 3 puntos M2**

Cerradura puerta de calle de seguridad  
0300-STV-M2

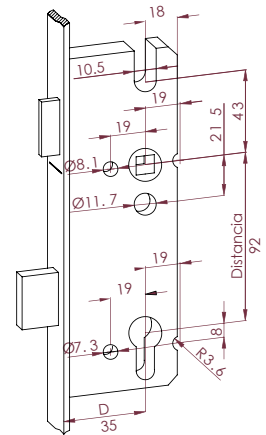
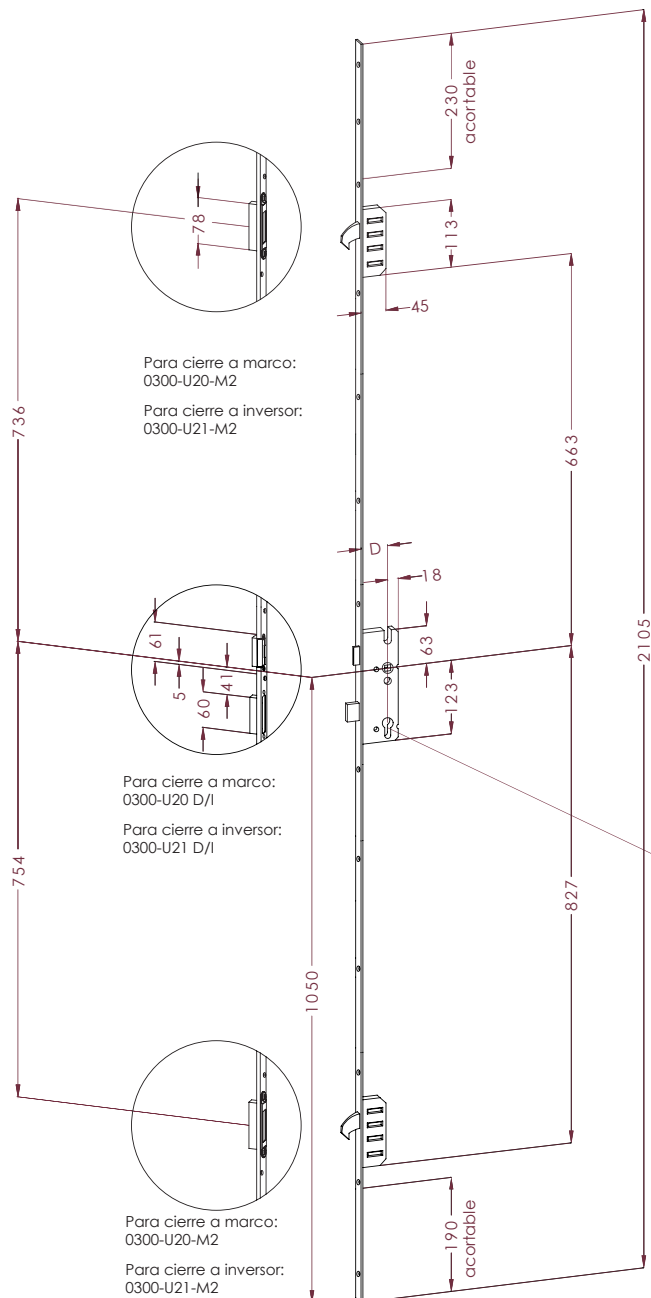
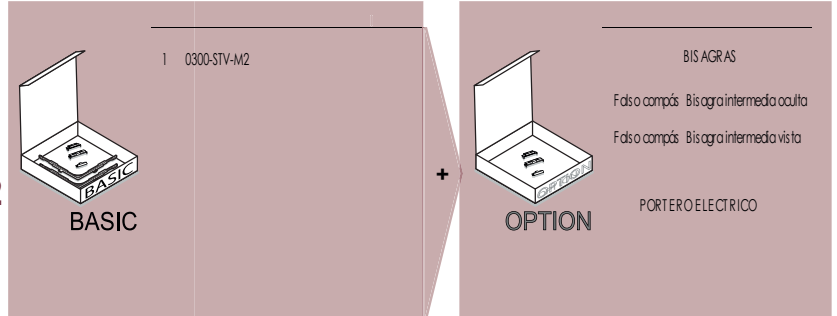

D = Aguja

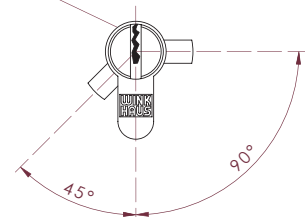

Zona de montaje del cilindro de cierre

## Cerradura con 3 puntos M2



### Medidas principales Cerradura con 3 puntos M2

Cerradura puerta de calle de seguridad  
0300-STV-M2

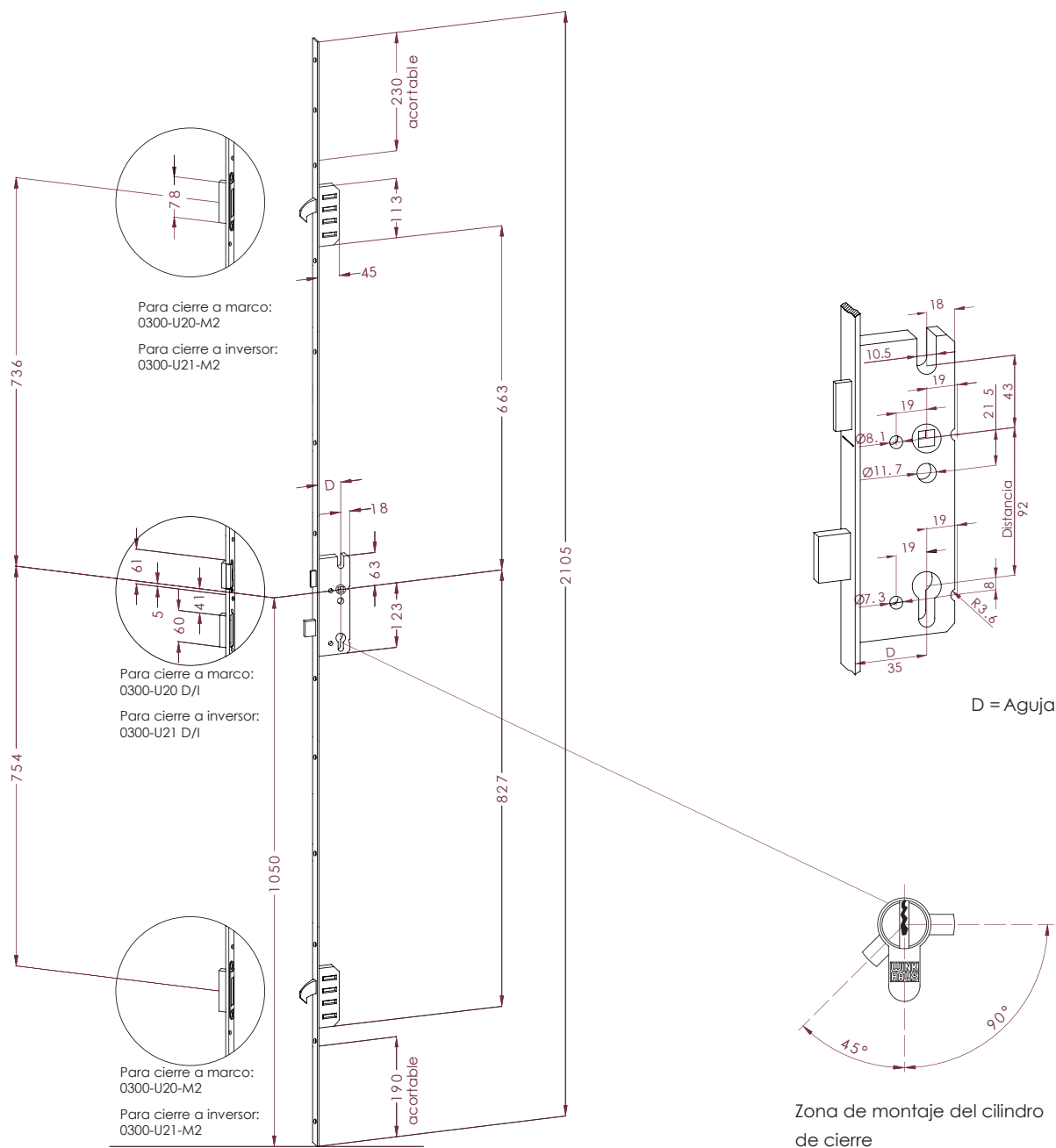
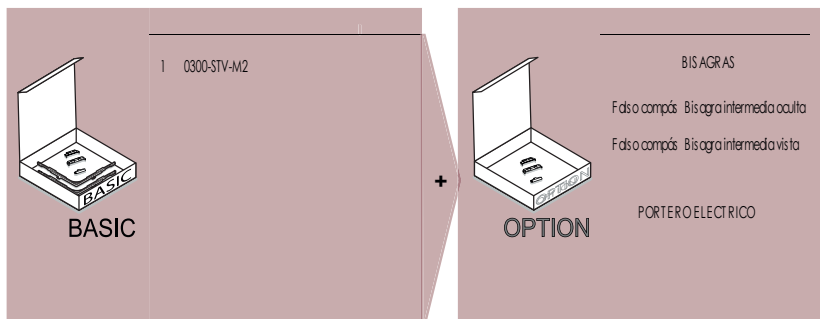



## Cerraderos Hoja Pasiva

### Hoja pasiva

#### Pasador puerta de calle

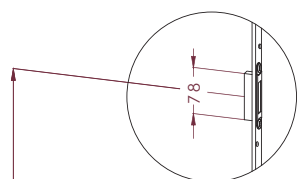

Para cierre a inversor:  
0300-U21-M2

736

754

1050

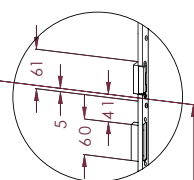

Para cierre a inversor:  
0300-U21 D/I

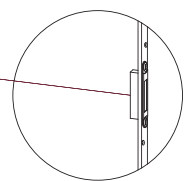

Para cierre a inversor:  
0300-U21-M2

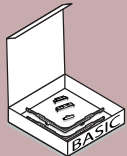
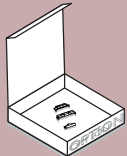

 <b>BASIC</b>	+	 <b>OPTION</b>
<ul style="list-style-type: none"> <li>2 0300-GASZ</li> <li>1 0300-U21 D/I</li> <li>1 0300-U21-M2</li> </ul>		<p><b>BIS AGRAS</b></p> <p>Falso compás: Bisagra intermedia oculta</p> <p>Falso compás: Bisagra intermedia vista</p> <p><b>PORTOELECTRICO</b></p>

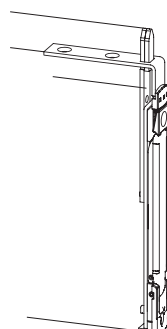

0300-GASZ

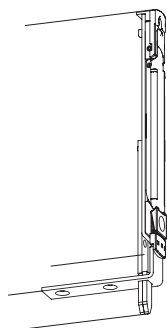

0300-GASZ



0300-X1 (paso libre)  
0300-X2 (con marco)

## Indicaciones importantes para el montaje de la cerradura

- Comprobar que el marco está a nivel horizontal
- Comprobar el nivel o "plomo" vertical en las caras vistas del marco.
- Comprobar las medidas diagonales en varios puntos, tienen que ser iguales.
- Atención con la fijación del marco, no se tiene que deformar el perfil.
- Distancia entre perfiles de hoja y marco (aire) 12mm.
- Distancia entre fijaciones en el marco, máximo 600mm.
- Atención con los productos de sellado, espumas y siloconas tienen que ser compatibles con el aluminio.
- No realizar los sellados hasta no haber comprobado las anteriores indicaciones.
- El exceso de presión en el lado de las bisagras produce tensión en el lado de la cerradura.
- Un mal acristalamiento impide el buen funcionamiento de la puerta.
- Sólo tocar las regulaciones (bisagras o cerraderos) para el ajuste afinado de la puerta.
- En caso de no respetar estas indicaciones de montaje, no se podrá garantizar un buen funcionamiento de la cerradura.

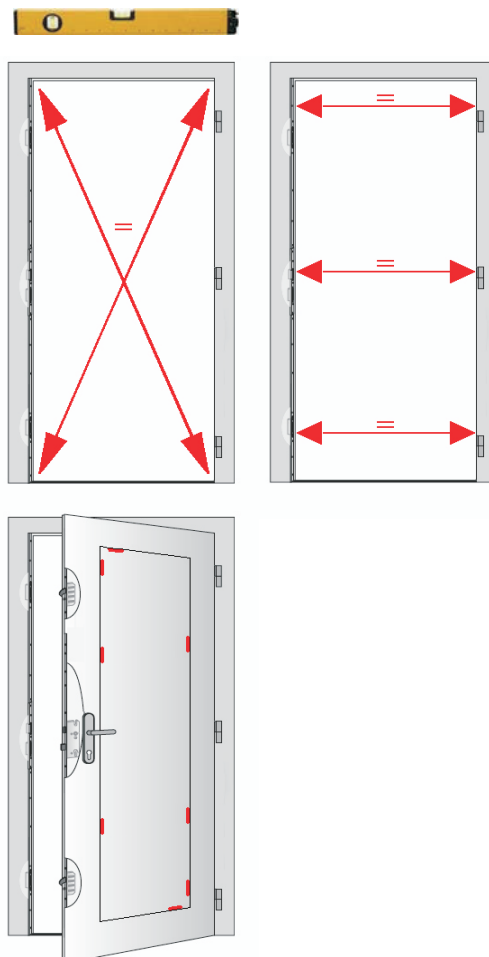

Determinar la mano según norma DIN 107

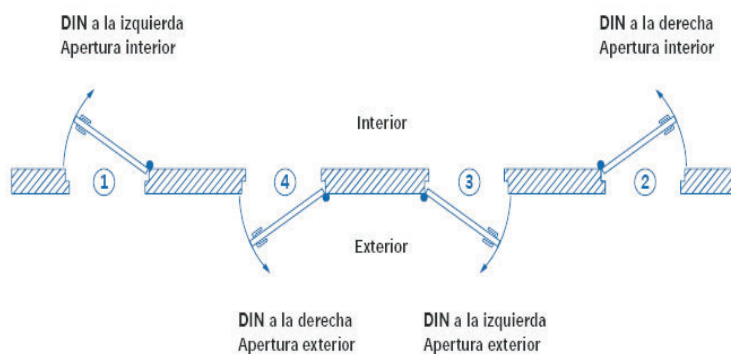
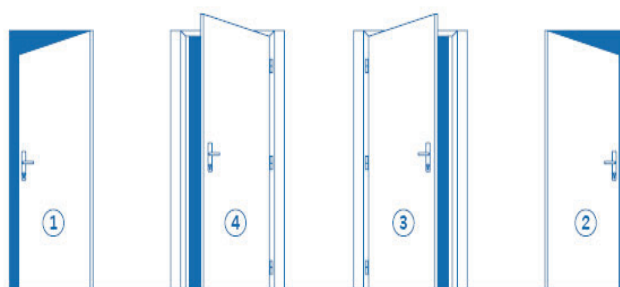

## Oscilo-Paralela 160Kg automática

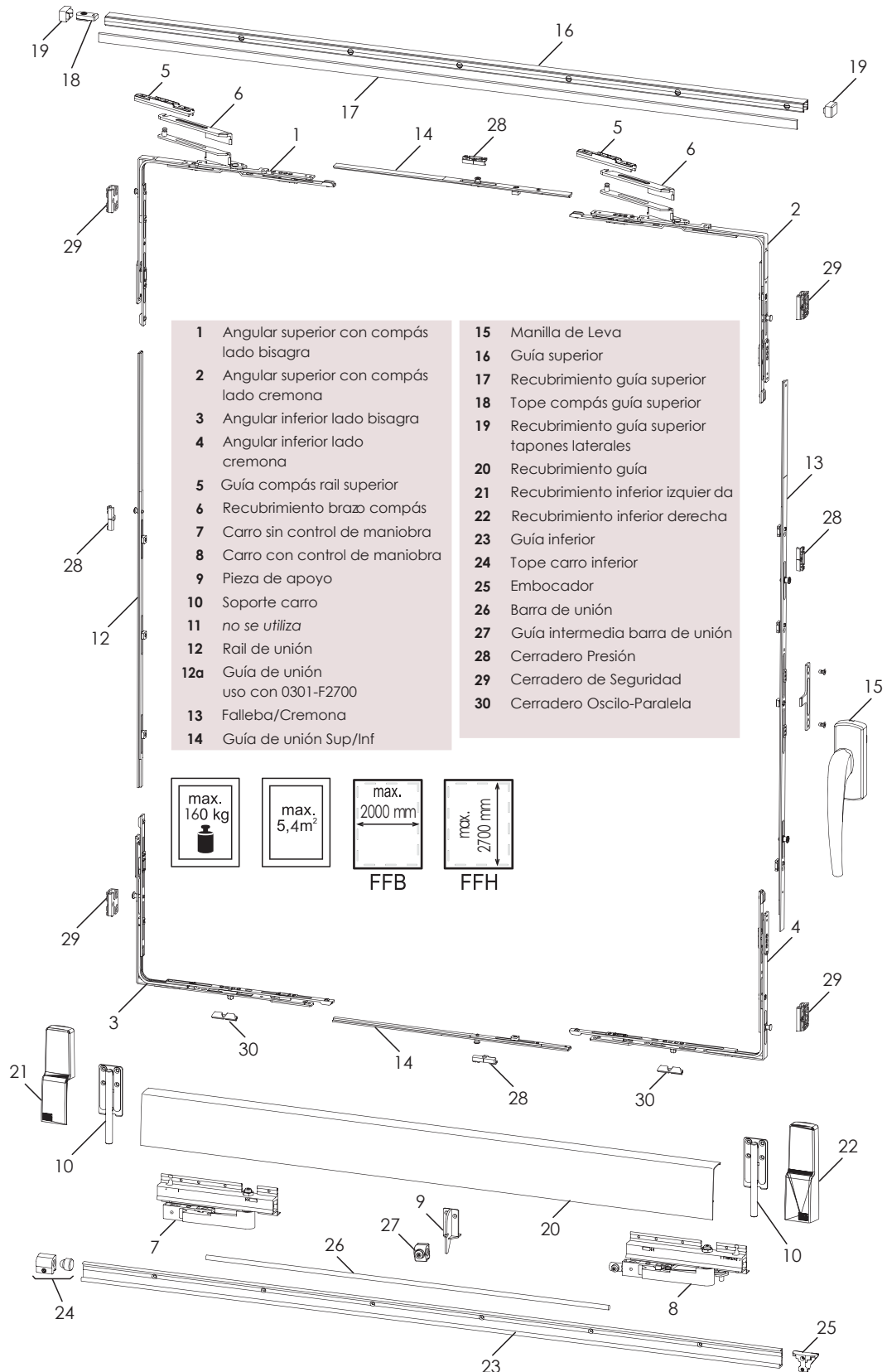



Pos	Campo Aplicación	Descripción	Referencia de Artículo		Cantidad por esquema		
			Izqa.	Dcha.	A	G	K
<b>Kit Base</b>							
1...6	Eje canal de 9mm	Kit de Angulares	0301-EI	0301-ED	1	1	2
7,8		Kit de Carros	0301-SK160I	0301-SK160D	1	1	2
28		Cerradero Presión	0300-B1		x	x	x
29	Opcional	Cerradero Seguridad	0300-B7		x	x	x
30		Cerradero Oscilo-Paralela	0301-B2		x	x	x
10, 21, 22		Kit Soporte y Recubrimiento de Carro.	0301-R (disponible en blanco "LB", marrón "LC" y plata "PL")				
<b>Según Alto FFH</b>					<b>A</b>	<b>G</b>	<b>K</b>
12,13	900 - 1100	Kit Falleba + Rail	0301-F1100		1	1	2
	1101 - 1300		0301-F1300				
	1301 - 1500		0301-F1500				
	1501 - 1700		0301-F1700				
	1701 - 1900		0301-F1900				
	1901 - 2100		0301-F2100				
	2101 - 2300		0301-F2300				
	2301 - 2400	0301-F2400					
2401 - 2700	Kit Falleba + Rail + Unión	0301-F2700 (Kit formado la falleba 0301-F2300 + Guía de unión 400 + Rail)					
15		Manilla de Leva Derecha	0301-M1D (Blanco "LB", Marrón "LC", Plata "PL")		1	1	2
		Manilla de Leva Izquierda	0301-M1I (Blanco "LB", Marrón "LC", Plata "PL")				
		Manilla de Leva con Cerradura Derecha	0301-M2D (Blanco "LB", Marrón "LC", Plata "PL")				
		Manilla de Leva con Cerradura Izquierda	0301-M2I (Blanco "LB", Marrón "LC", Plata "PL")				
<b>Según Ancho FFB</b>				<b>A</b>	<b>G</b>	<b>K</b>	
14	720 - 1050	Guía de Unión Sup/Inf	03001-U1050		1	1	2
	1051 - 1250		03001-U1250				
	1251 - 1450		03001-U1450				
	1451 - 1650		03001-U1650				
	1651 - 1850		03001-U1850				
	1851 - 2000		03001-U2000				
<b>Según Ancho BRB</b>				<b>A</b>	<b>G</b>	<b>K</b>	
9,16,17,18,19,20,23,24,25,26,27	1480 - 1930	Kit Guías Principales	03001-G900 (Blanco "LB", Marrón "LC", Plata "PL")		1	1	2
	1931 - 2230		03001-G1050 (Blanco "LB", Marrón "LC", Plata "PL")				
	2231 - 2630		03001-G1250 (Blanco "LB", Marrón "LC", Plata "PL")				
	2631 - 3030		03001-G1450 (Blanco "LB", Marrón "LC", Plata "PL")				
	3031 - 3430		03001-G1650 (Blanco "LB", Marrón "LC", Plata "PL")				
	3431 - 4130		03001-G2000 (Blanco "LB", Marrón "LC", Plata "PL")				

BRB = Medida exterior de Marco

Existe la opción de cerrar mediante manilla doble.

## Oscilo-Paralela 200Kg automática

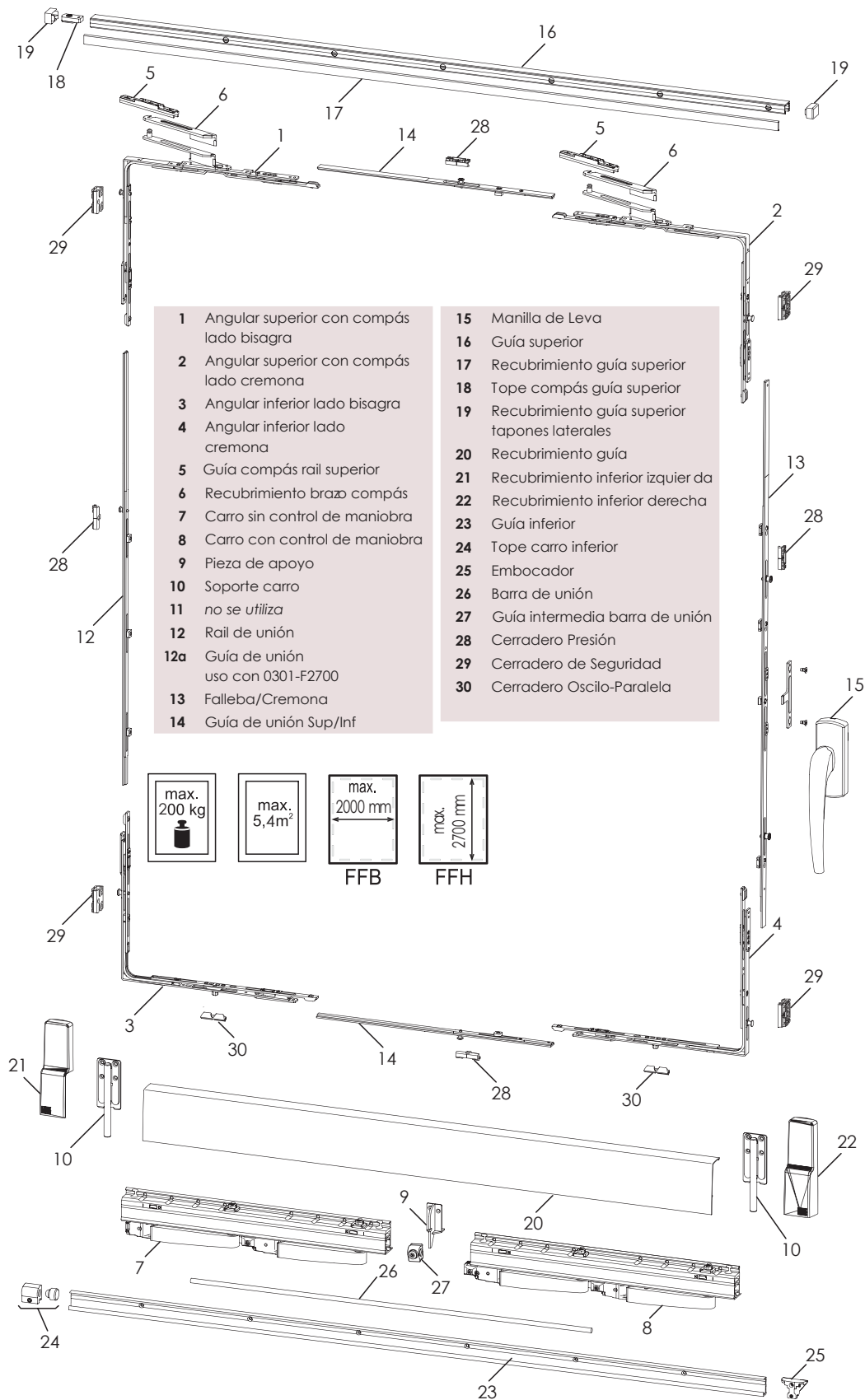

Pos	Campo Aplicación	Descripción	Referencia de Artículo		Cantidad por esquema		
			Izqa.	Dcha.	A	G	K
<b>Kit Base</b>							
1...6	Eje canal de 9mm	Kit de Angulares	0301-EI	0301-ED	1	1	2
7,8		Kit de Carros	0301-SK200I	0301-SK200D	1	1	2
28		Cerradero Presión	0300-B1		x	x	x
29	Opcional	Cerradero Seguridad	0300-B7		x	x	x
30		Cerradero Oscilo-Paralela	0301-B2		x	x	x
10, 21, 22		Kit Soporte y Recubrimiento de Carro.	0301-R (disponible en blanco "LB", marrón "LC" y plata "PL")				
<b>Según Alto FFH</b>					<b>A</b>	<b>G</b>	<b>K</b>
12,13	900 - 1100	Kit Falleba + Rail	0301-F1100		1	1	2
	1101 - 1300		0301-F1300				
	1301 - 1500		0301-F1500				
	1501 - 1700		0301-F1700				
	1701 - 1900		0301-F1900				
	1901 - 2100		0301-F2100				
	2101 - 2300		0301-F2300				
	2301 - 2400		0301-F2400				
	2401 - 2700	Kit Falleba + Rail + Unión	0301-F2700 (Kit formado la falleba 0301-F2300 + Guía de unión 400 + Rail)				
15		Manilla de Leva Derecha	0301-M1D (Blanco "LB", Marrón "LC", Plata "PL")		1	1	2
		Manilla de Leva Izquierda	0301-M1I (Blanco "LB", Marrón "LC", Plata "PL")				
		Manilla de Leva con Cerradura Derecha	0301-M2D (Blanco "LB", Marrón "LC", Plata "PL")				
		Manilla de Leva con Cerradura Izquierda	0301-M2I (Blanco "LB", Marrón "LC", Plata "PL")				
<b>Según Ancho FFB</b>					<b>A</b>	<b>G</b>	<b>K</b>
14	720 - 1050	Guía de Unión Sup/Inf	03001-U1050		1	1	2
	1051 - 1250		03001-U1250				
	1251 - 1450		03001-U1450				
	1451 - 1650		03001-U1650				
	1651 - 1850		03001-U1850				
	1851 - 2000		03001-U2000				
<b>Según Ancho BRB</b>					<b>A</b>	<b>G</b>	<b>K</b>
9,16,17,18,19,20, 23,24,25,26,27	1480 - 1930	Kit Guías Principales	03001-G900 (Blanco "LB", Marrón "LC", Plata "PL")		1	1	2
	1931 - 2230		03001-G1050 (Blanco "LB", Marrón "LC", Plata "PL")				
	2231 - 2630		03001-G1250 (Blanco "LB", Marrón "LC", Plata "PL")				
	2631 - 3030		03001-G1450 (Blanco "LB", Marrón "LC", Plata "PL")				
	3031 - 3430		03001-G1650 (Blanco "LB", Marrón "LC", Plata "PL")				
	3431 - 4130		03001-G2000 (Blanco "LB", Marrón "LC", Plata "PL")				

BRB = Medida exterior de Marco

## Mecanizado para la Manilla Oscilo-Paralela

Los gráficos siguientes representan una apertura de mano derecha, mirando la ventana desde el interior. Al instalar una ventana de mano izquierda, las imágenes son simétricas.

Los gráficos son válidos tanto para la osciloparalela de 160Kg como para la de 200Kg.

La altura de la manilla depende de la altura del canal de herraje (FFH).

La altura exacta de las manillas, representada por la variable GK, vienen detalladas en la siguiente tabla:

ALTO DE CANAL DE HERRAJE FFH (MM)	POSICIÓN DE MANILLA GK (MM)	REFERENCIA A UTILIZAR
900 - 1300	GK=450	Ref. 0301-F1100 Ref. 0301-F1300
1301 - 1700	GK=650	Ref. 0301-F1500 Ref. 0301-F1700
1701 - 2700	GK=950	Ref. 0301-F1900 Ref. 0301-F2100 Ref. 0301-F2300 Ref. 0301-F2400 Ref. 0301-F2700

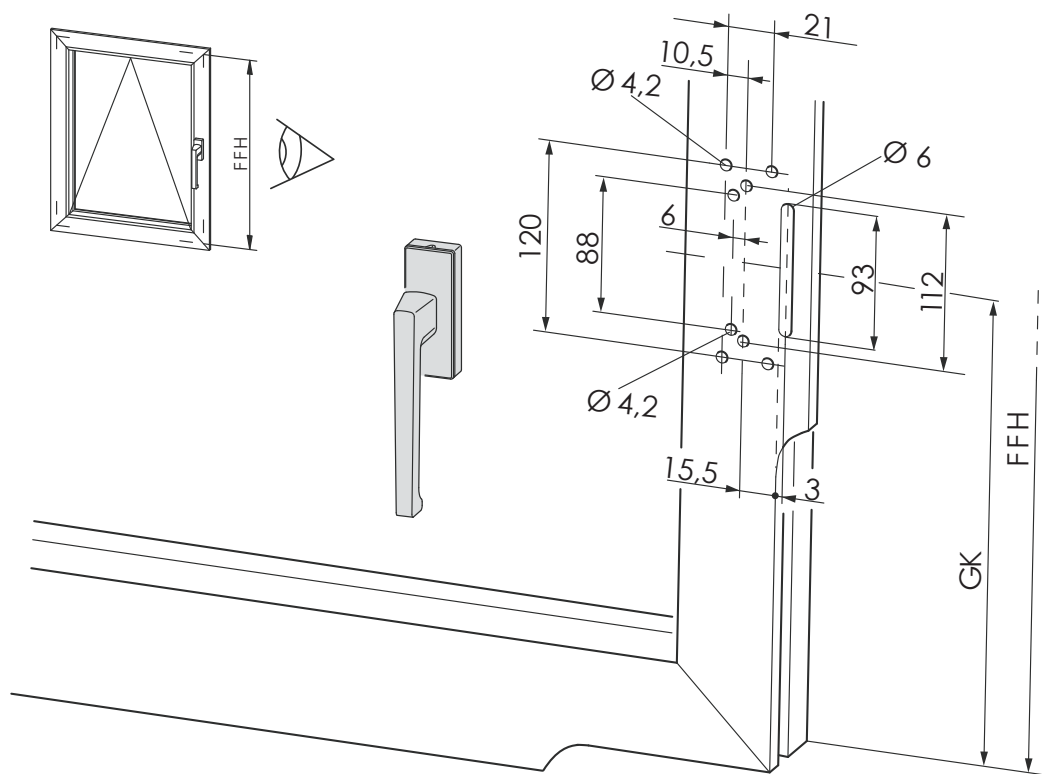

## Montaje de los Puntos de cierre en el marco

Colocación de los cerraderos válido tanto para la osciloparalela de 160Kg como para la de 200Kg.

El siguiente esquema se refiere a una hoja con manilla de leva.

El número de cerraderos varía según el tamaño de la corredera paralela.

Todas las medidas son desde la parte interior del marco hasta el principio del cerradero.

CERRADEROS PARTE SUPERIOR E INFERIOR				
FFB	A	B	C	D
720 - 850	-	-	-	-
851 - 1250	510	-	510	-
1251 - 1450	710	-	710	-
1451 - 1650	510	1010	510	1010
1651 - 1850	710	1210	710	1210
1851 - 2000	710	1355	710	1355

LADO CONTRARIO DE LA MANILLA			
FFH	E	F	Y2
900 - 1100	-	-	-
1101 - 1300	747	-	-
1301 - 1500	497	947	-
1501 - 1700	497	1037	-
1701 - 1900	747	1287	-
1901 - 2400	747	1397	-
2401 - 2500	947	1597	350
2501 - 2700	1147	1797	550

LADO DE LA MANILLA			
FFH	G	H	Y1
900 - 1100	-	-	-
1101 - 1300	695	-	-
1301 - 1500	445	895	-
1501 - 1700	445	985	-
1701 - 1900	695	1235	-
1901 - 2400	695	1345	-
2401 - 2500	695	1345	350
2501 - 2700	695	1345	550

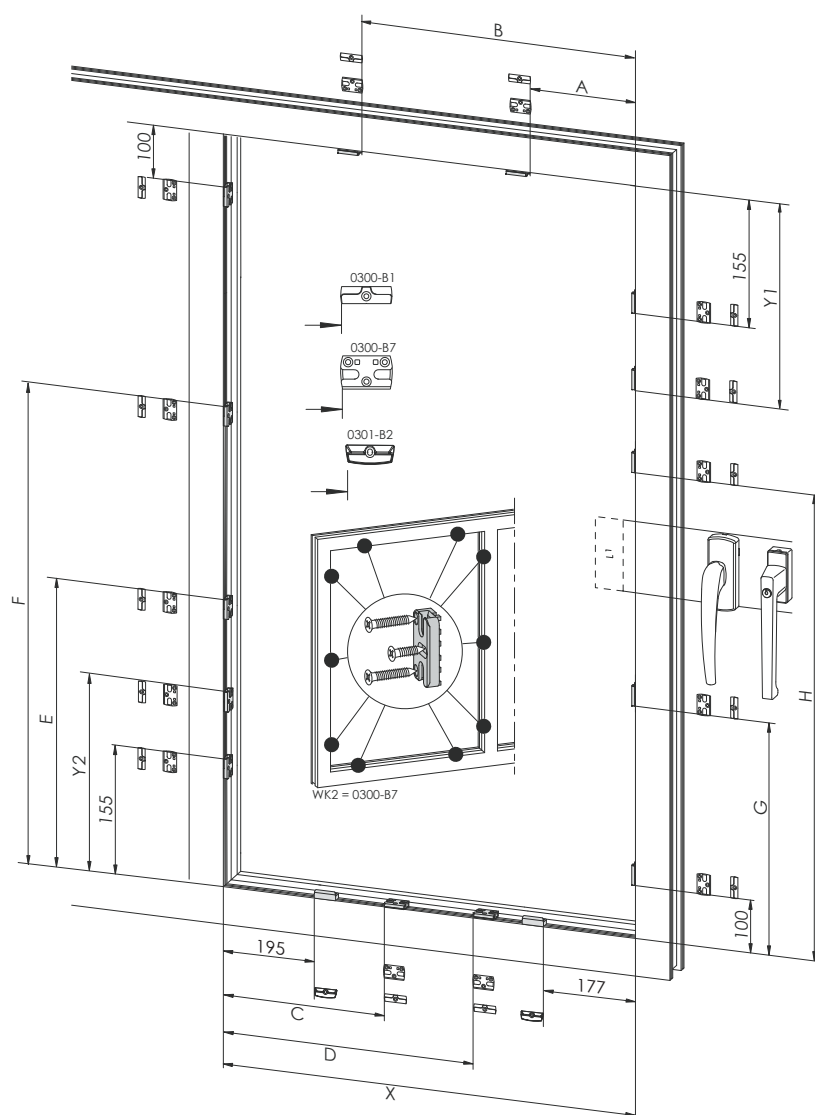

## Modelos de Apertura Oscilo-Paralela

**DIN izquierda**

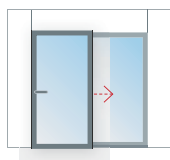

**Esquema A**

**DIN derecha**

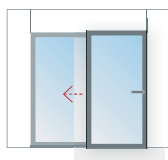

**Elemento de dos piezas**

1 hoja corredera (L izquierda o R derecha).

Fijo Lateral



**Esquema G**

**Elemento de tres piezas**

1 hoja corredera (L izquierda).

Fijos Laterales

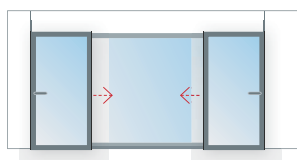

**Esquema K**

**Elemento de cuatro piezas**

2 hoja correderas (L izquierda y R derecha).

Fijo Central

**Nota:**

En el caso de que la hoja que no es osciloparalela sea practicable u oscilobatiente, y no fijo, deberá llevar una manilla especial, que permite el paso de la hoja osciloparalela por delante de dicha manilla (ref. 0301-M3).

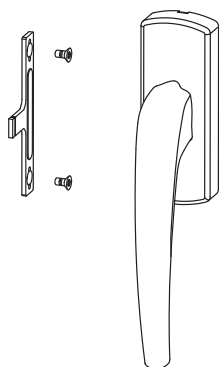

Ref. 0301-M3

## Montaje Osciloparalela

### Cortes de las guías y rail superior (dibujo1)

1. Marcar la longitud de rail (1).
2. Corte del rail.
3. Marcar la longitud de la guía (2).
4. Cortar la guía (2).

Importante:

Rail superior (2) es 8mm más corto que el rail inferior (1).

### Montaje de la guía (dibujo 2)

1. Colocar rail (1)
2. Plantilla (2) (dibujo 2). La guía debe quedar a 12mm desde el interior del cerco. (Ver dibujo3)
3. Plantilla (2) cerca de la situación del primer tornillo.
4. Orificio con broca de  $\varnothing 3\text{mm}$  perforación central.
5. Rail (1) fijación con tornillos de  $\varnothing 3,9\text{mm}$ . Es importante introducir tornillos lo suficientemente largos como para taladrar, al menos, dos paredes.
6. Todos los tornillos de fijación tienen que ser de la misma manera. Todos los tornillos con cabeza avellanada max.  $\varnothing 7,5\text{mm}$ .

Atención:

Para que la guía no soporte todo el peso de la hoja, deberá suplementarse por la parte inferior. Sólo en el caso que la guía no esté apoyada.

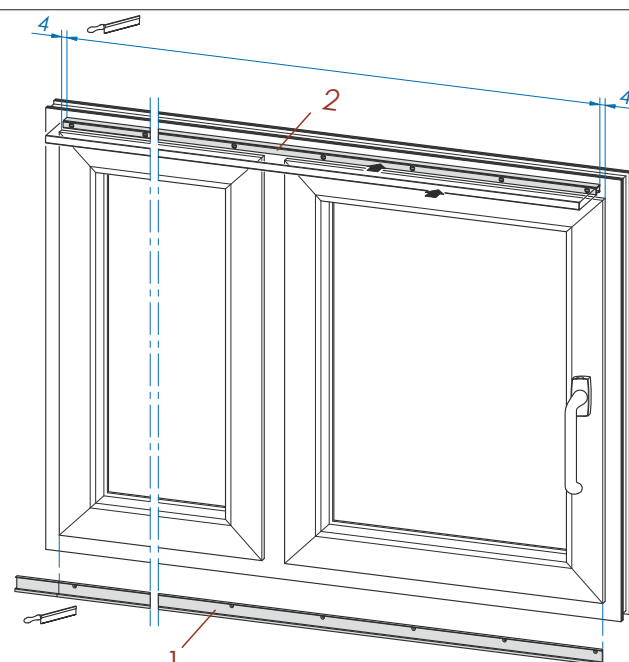

Dibujo 1: Guía (arriba) / Rail (abajo)

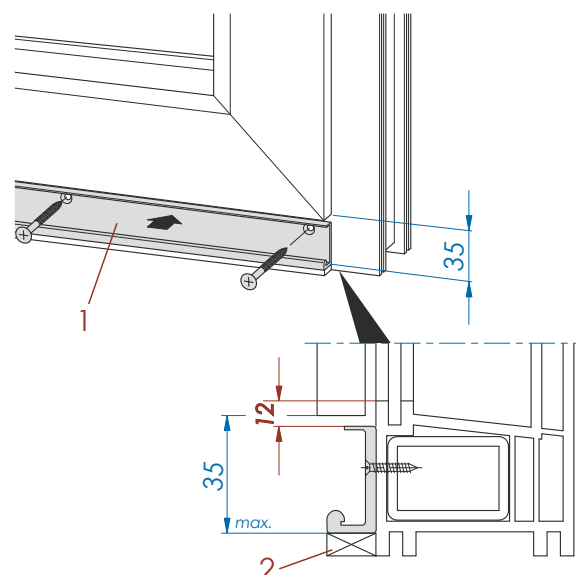
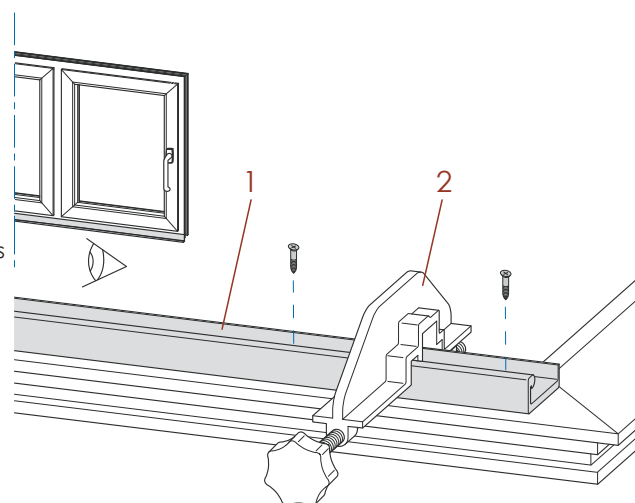

Dibujo 3: Guía inferior. Situación

## Montaje de la guía superior (dibujo 4 y 5)

1. Rail superior (1) para 12mm de aire.
2. Plantilla (2) medidas establecidas para 21mm.
3. Plantilla (2) cerca de la situación del primer tornillo
4. Orificio con broca de  $\text{Ø}3\text{mm}$ . Perforación por el centro del perfil.
5. Rail superior (1) fijación con tornillos de  $\text{Ø}3,9\text{mm}$ .  
importante introducir tornillos lo suficientemente largos como taladrar, al menos, dos paredes.
6. Todos los tornillos de fijación deben de ser de la misma manera.  
Tornillos con cabeza avellada max.  $\text{Ø}7,5\text{mm}$ .

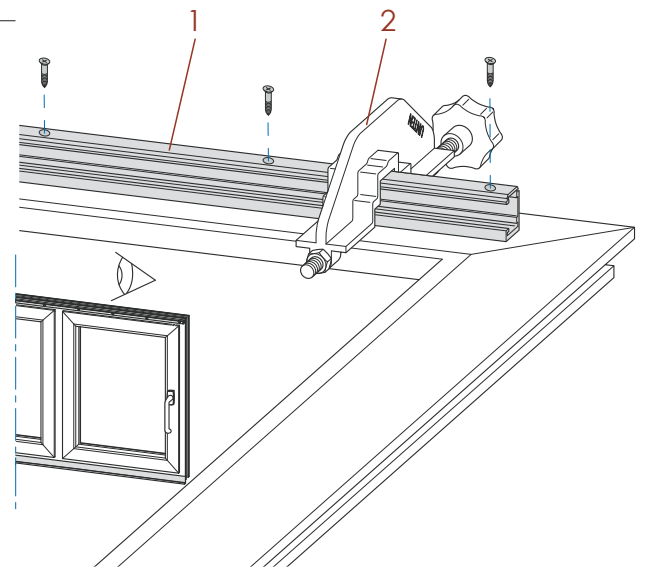

Dibujo 4: Plantillas para la guía superior

## Taladros para la colocación de los carros (dibujo 6)

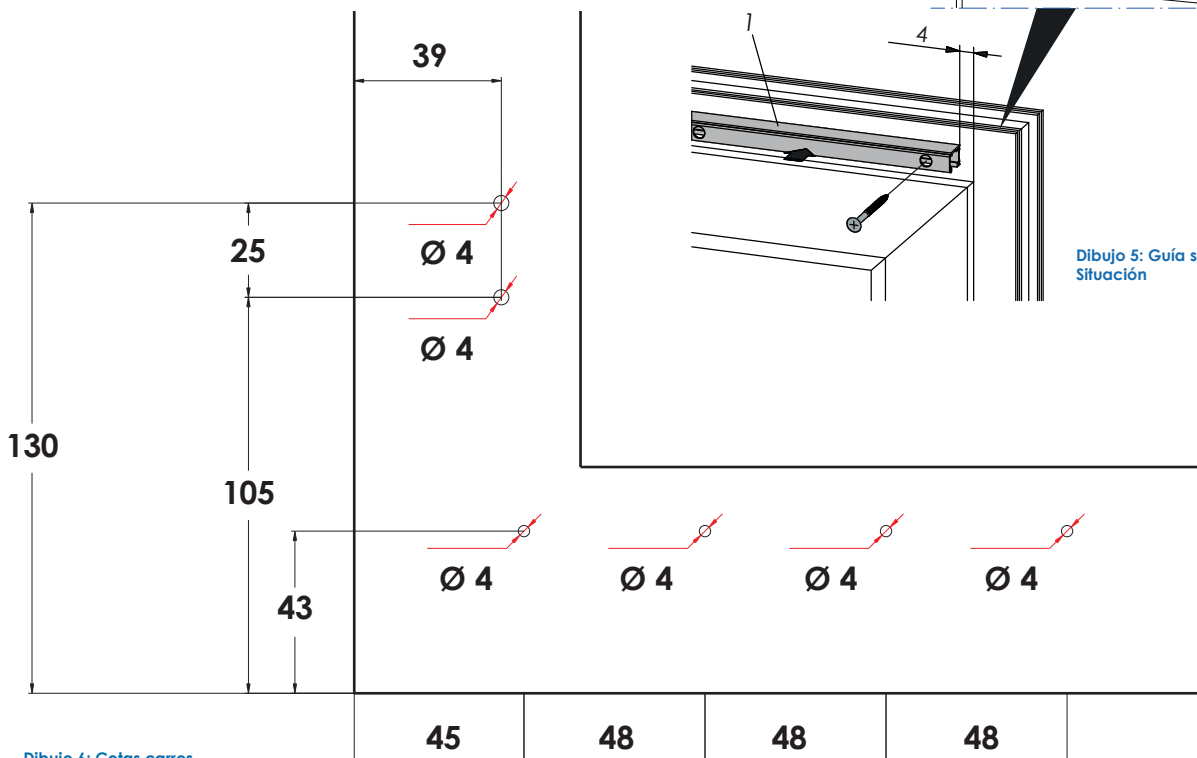

Dibujo 6: Cotas carros.

Dibujo 5: Guía superior. Situación





QR-Code

Usa tu smartphone para ver  
el catálogo online.

[www.ayusocatalogo.com](http://www.ayusocatalogo.com)

**WINK  
HAUS**



GRUPO AYUSO  
Avda. de la industria, 8  
28823 - Coslada (Madrid)  
[www.grupoayuso.org](http://www.grupoayuso.org)

**Grupo Ayuso**  
Sistemas de Aluminio  
PVC y Cristal